

# CE Tableau électronique PROPlus

Services avec dégivrage triphasé

## Manuel d'Utilisateur



**AKO-15643**

Index	Page
1.- Présentation .....	3
1.1.- Maintenance .....	3
1.2.- Précautions .....	3
2.- Batterie .....	3
3.- Installation .....	4
4.- Branchement .....	6
4.1.- Options de connexion de pressostats .....	7
5.- Recommandations .....	8
6.- Description .....	9
6.1.- Accès rapide aux fonctions .....	9
6.2.- Voyants-indicateurs d'état .....	10
6.3.- Messages .....	10
7.- Menu de programmation .....	11
7.1.- Configuration initiale de base .....	11
8.- Fonctionnement .....	14
8.1.- Contrôle du compresseur .....	14
8.2.- Contrôle du dégivrage .....	16
8.3.- Contrôle des ventilateurs .....	18
8.4.- Contrôle de l'éclairage .....	18
8.5.- Fonction de pump down .....	19
8.6.- Alarmes .....	20
8.7.- Registre de données .....	21
8.8.- Registre de HACCP .....	22
9 Configurations avancées .....	23
9.1.- Entrées numériques .....	23
9.2.- Relais auxiliaire .....	24
9.3.- Code d'accès (Password) .....	25
9.4.- Transfert de paramètres .....	25
9.5.- Retour aux paramètres de départ .....	25
9.6.- Version de programme .....	25
10.- Connectivité .....	26
11.- Paramètres .....	27
12.- Spécifications techniques .....	31

AKO Electromecánica vous félicite et vous remercie d'avoir acheté notre produit qui a été développé et fabriqué à l'aide des technologies les plus innovantes ainsi que des processus de production et de contrôle de la qualité rigoureux.

Notre engagement en faveur de la satisfaction de nos clients et nos efforts continus d'amélioration sont prouvés par les différentes certifications de qualité obtenues.

Ceci est un produit de haute qualité et technologiquement avancé. Son bon fonctionnement ainsi que les prestations finales obtenues dépendront en grande partie d'une planification, installation, configuration et mise en marche correctes. Veuillez lire attentivement ce manuel avant de procéder à l'installation et respectez à tout moment les indications qu'il comporte.

Seul du personnel dûment qualifié est autorisé à installer ou à réaliser l'assistance technique du produit.

Ce produit a été conçu pour être utilisé pour les applications décrites dans son manuel. AKO Electromecánica ne garantit pas son fonctionnement dans les cas non prévus dans ledit document, et ne sera en aucun cas tenue responsable des dommages, quels qu'ils soient, qui pourraient entraîner une utilisation, configuration, installation ou mise en marche incorrectes.

L'installateur et le client doivent respecter et faire respecter les normes applicables aux installations où nos produits sont utilisés. AKO Electromecánica ne sera pas tenue responsable des dommages que pourrait occasionner le non-respect de ces normes. Suivez rigoureusement les indications décrites dans ce manuel.

Afin de prolonger au maximum la durée de vie de nos équipements, respectez les observations suivantes :

Ne pas exposer les équipements électroniques à la poussière, saleté, eau, pluie, humidité, températures élevées, agents chimiques ou substances corrosives de tous types.

Ne pas exposer les équipements à des coups ou des vibrations et ne pas les manipuler d'une façon différente de celle indiquée dans le manuel.

Ne dépasser en aucun cas les spécifications et limitations indiquées dans le manuel.

Respecter à tout moment les conditions environnementales de travail et d'entreposage indiquées.

Lors de l'installation et de sa finalisation, éviter de laisser des câbles lâches, cassés, non protégés ou en mauvais état car ils peuvent présenter un risque pour l'équipement et ses utilisateurs.

AKO Electromecánica se réserve le droit de modifier la documentation et le produit sans préavis.

## 1.- Présentation

**AKO-15643** est la solution électronique de gestion des services dans des systèmes décentralisés.

Elle permet de contrôler les services frigorifiques avec les éléments suivants : solénoïde de liquide, ventilateurs évaporateur monophasés, dégivrage électrique triphasé ou à l'air.

Elle dispose d'une protection magnétothermique indépendante pour la manœuvre et le dégivrage, d'un niveau de protection IP65 élevé pour l'installer dans des atmosphères humides, il est simple à installer grâce à sa nouvelle réglette de connexion et ses menus intuitifs avec des textes d'aide qui facilitent la programmation par son écran LCD avec rétroéclairage.

### 1.1.- Maintenance

Nettoyez la surface de l'appareil avec un chiffon doux, de l'eau et du savon. N'utilisez ni détergents abrasifs, ni essence, ni alcool ni dissolvants.



#### Équipements munis d'accumulateurs électriques rechargeables :

Cet équipement est muni d'accumulateurs qui doivent être remplacés lorsque l'autonomie de l'équipement est inférieure à la durée définie dans ses spécifications techniques. À la fin de vie de l'équipement, jetez les accumulateurs dans un centre de tri sélectif ou retourner l'équipement au fabricant.

### 1.2.- Précautions

-Le non-respect des instructions du fabricant lors de l'utilisation de l'équipement peut modifier les conditions de sécurité de l'appareil. Pour un fonctionnement correct, n'utilisez que des sondes fournies par AKO.

-Entre  $-40\text{ }^{\circ}\text{C}$  et  $+20\text{ }^{\circ}\text{C}$ , si la sonde NTC est prolongée jusqu'à 1 000 m avec un câble d'au moins  $0,5\text{ mm}^2$ , l'écart maximum sera de  $0,25\text{ }^{\circ}\text{C}$  (Câble pour prolongation de sondes, réf. AKO-15586).

-Pour le bon fonctionnement de l'appareil, n'utilisez que des sondes du type NTC fournies par AKO.

-L'**AKO-15643** doit être installé dans un endroit à l'abri des vibrations, de l'eau et des gaz corrosifs, où la température ambiante ne dépasse pas la valeur indiquée dans les indications techniques.

-Pour que la lecture soit correcte, la sonde doit être placée dans un endroit à l'abri des influences thermiques autres que la température que vous souhaitez mesurer ou contrôler.

-Débranchez toujours l'alimentation pour faire la connexion. Le circuit d'alimentation doit être muni d'un interrupteur général et d'une protection différentielle extérieure au tableau (selon 2 2 R.E.B.T.). Le câble d'alimentation doit être du type H05VV-F 2x2,5 mm<sup>2</sup> ou H05V-K 2x2,5 mm<sup>2</sup>.



#### IMPORTANT :

- La fonction de chaque sonde dépend du paramètre « configuration des sondes » (Voir configuration des sondes en page 12).
- Le relais AUXILIAIRE est programmable, son fonctionnement dépend de la configuration (Voir page 24).
- La fonction des entrées numériques dépend de la configuration (Voir page 23).
- Les intensités et puissance indiquées sont les valeurs maximales de travail autorisées

## 2.- Batterie

Brancher le câble de la batterie (1) dans le connecteur de la plaque (2) avant de procéder à l'installation de l'appareil.

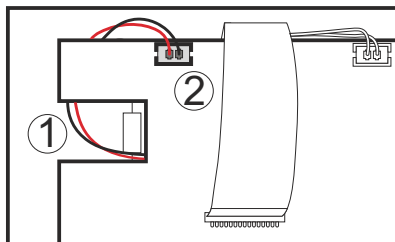

## 3.- Installation

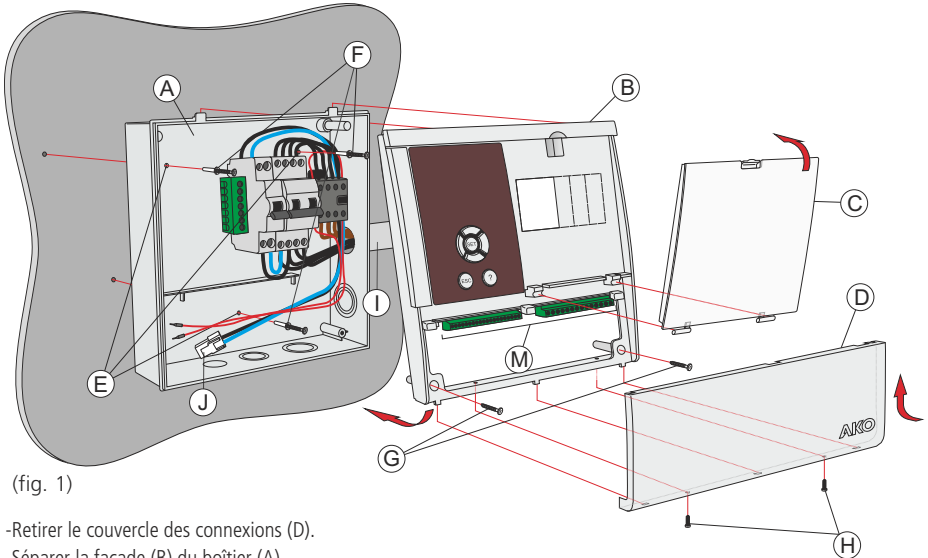

(fig. 1)

- Retirer le couvercle des connexions (D).
- Séparer la façade (B) du boîtier (A).
- Choisissez l'entrée des câbles dans l'installation la plus appropriée (fig. 2) en tenant compte du fait que les câbles d'alimentation et de dégivrage doivent entrer par la partie de droite du boîtier (I).
- Percer les trous nécessaires pour les presse-étoupes.
- Percer les 3 trous dans le mur en suivant les trous de fixation du boîtier (E) (fig. 5)
- Fixez le boîtier au mur en insérant et en vissant les 3 vis + taquet (F).
- Insérer les câbles dans les presse-étoupes.
- Branchez les résistances de dégivrage à la sortie du contacteur **K1** (bornes 1, 3, 5 et 13). Puis connectez les câbles d'alimentation triphasée au magnétothermique **F1** et faites les ponts indiqués dans le schéma de connexion.
- Placez les brides selon la figure 4, en faisant particulièrement attention à ce que les câbles ne touchent pas la plaque électronique lors du montage de la façade (B).
- Branchez la batterie (voir page 3).
- Monter la façade sur le boîtier (B) en veillant tout particulièrement à ne pas pincer les câbles.
- Insérer et serrer les deux vis de la façade (G).
- Branchez les câbles de la bobine du contacteur **K1** (câbles rouges) sur les bornes 42 et 43.
- Branchez le câble d'alimentation (I) à l'entrée de l'appareil.
- Branchez le reste du câblage en suivant les schémas de la section 4 et placer les brides selon la figure 3.
- Fermer le couvercle des connexions (D), insérer et serrer les vis fixation (H).

Fig. 2

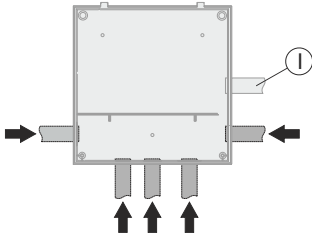

Fig. 3

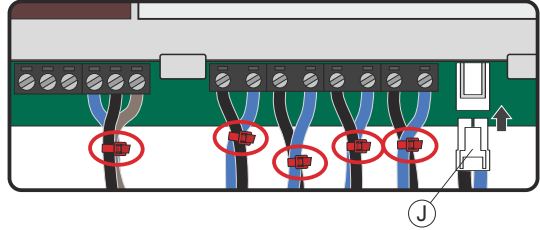
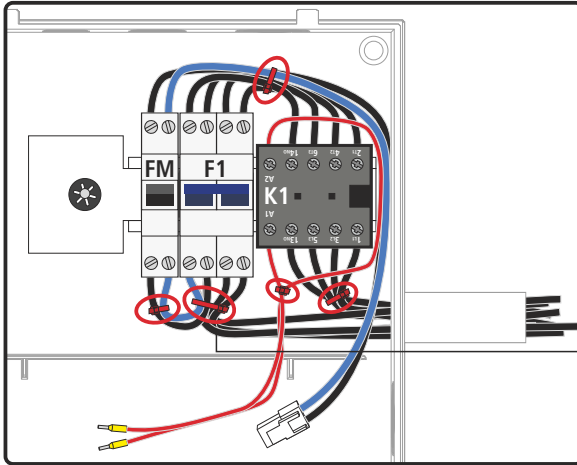
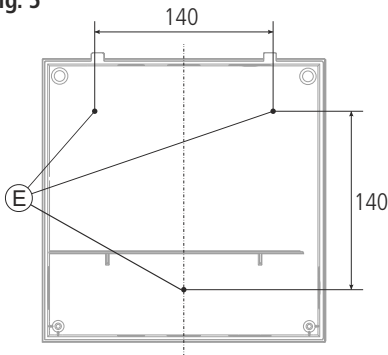

Fig. 4



Lors du montage de la façade, faites attention à ce que les câbles ne touchent pas la plaque électronique. Utilisez les brides fournies.

Fig. 5



## 4.- Branchement

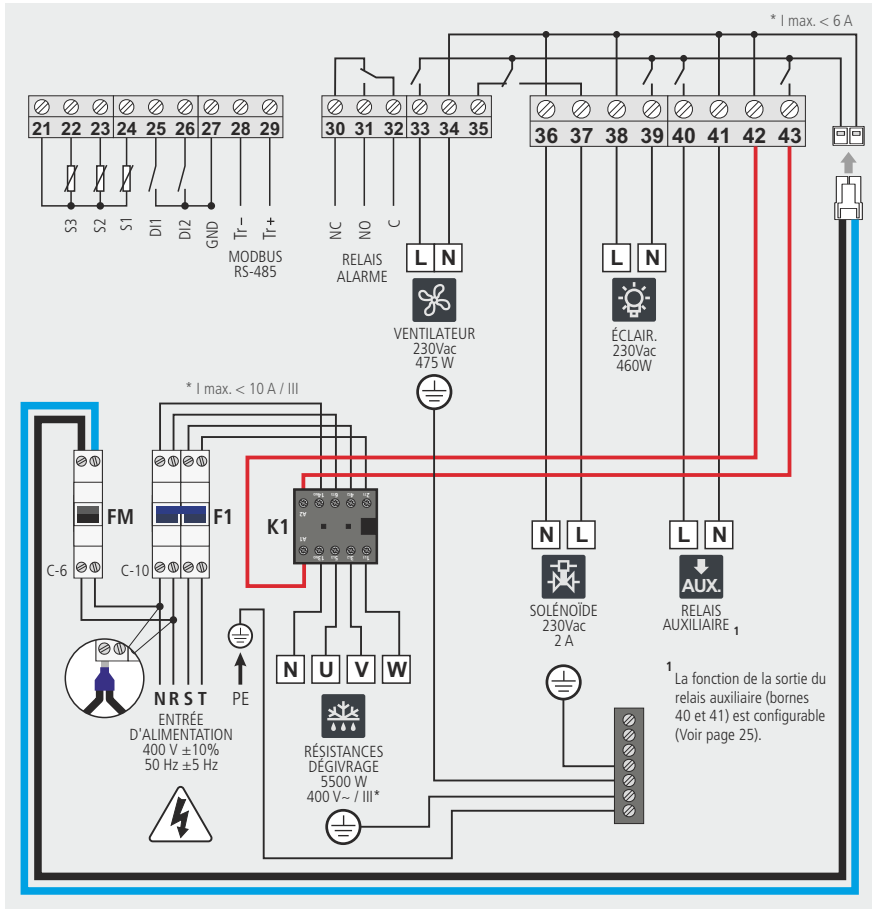

**ATTENTION :** Vérifiez que vous avez bien débranché l'alimentation de l'équipement avant de manipuler l'équipement, différentes zones peuvent être sous tension.



### IMPORTANT

- Les intensités et puissance indiquées sont les valeurs maximales de travail autorisées.
- La fonction de chaque sonde dépend du paramètre « configuration de sondes » (voir page 12).
- Veillez tout particulièrement à configurer séparément les sondes de contrôle et de registre si vous souhaitez respecter la norme EN12830.
- Le relais AUXILIAIRE est programmable, son fonctionnement dépend de la configuration (Voir page 24).
- La fonction des entrées numériques dépend de la configuration (Voir page 23).

## 4.1.- Options de connexion de pressostats

### Manostat Haute-Basse combiné

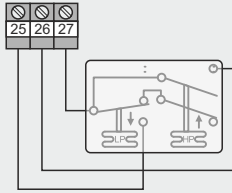

#### Configuration

**Configuration entrée 1 :** Entrée basse pression  
**Polarité entrée 1 :** Normalement ouvert  
**Configuration entrée 2 :** Alarme externe grave  
**Polarité entrée 2 :** Normalement ouvert  
**Configuration relai AUX :** Contrôle mise au vide

### Pressostat basse et haute p. indépendants

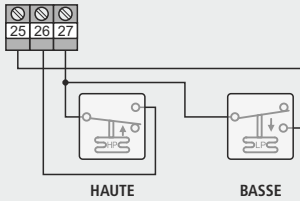

#### Configuration

**Configuration entrée 1 :** Entrée basse pression  
**Polarité entrée 1 :** Normalement ouvert  
**Configuration entrée 2 :** Alarme externe grave  
**Polarité entrée 2 :** Normalement ouvert  
**Configuration relai AUX :** Contrôle mise au vide

### Pressostat haute - basse p. à 3 terminaux

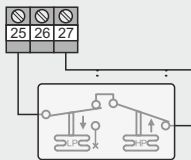

#### Configuration

**Configuration entrée 1 :** Entrée basse pression  
**Polarité entrée 1 :** Normalement ferme  
**Configuration relai AUX :** Contrôle mise au vide

### Équivalence de pressostats

#### HAUTE / BASSE

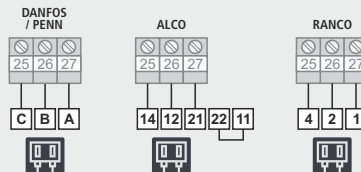

## 5- Recommandations

### **ATTENTION!!**

Avant toute manipulation à l'intérieur du tableau électrique **débranchez la tension**.

Tous les câblages doivent être conformes aux normes en vigueur et doivent être faits par du personnel spécialisé.

Ne faites que les branchements prévus sur les schémas électriques.

- Température ambiante de travail : 5 °C à 50 °C
- Tension d'isolation affectée  $U_i = 440 \text{ V} \sim$
- Tableaux électriques avec niveau de protection IP65
- Environnement CEM 1
- Bornes pour conducteurs en cuivre
- Résistance aux courts-circuits  $I_{cc} = 6 \text{ kA}$

### **Installation du tableau :**

Ne pas provoquer de chocs ni exécuter de mouvements brusques dans le tableau.

Faites le branchement selon le manuel d'installation.

Les sondes et leurs câbles **NE DOIVENT JAMAIS** être installés dans une conduite à côté de câbles électriques, de commande ou d'alimentation.

Les bornes à la terre qui contiennent les tableaux sont installés pour garantir la continuité de la terre. Néanmoins la mise à la terre n'est pas réalisée par la borne et doit être effectuée hors du tableau.

Les régimes de neutre sont du type TT ou TNS. Le régime IT ne peut pas être utilisé.

Les magnétothermiques (interrupteurs protecteurs) sont du type phase/s + neutre, courbe C, en assurant le sectionnement et la protection contre les surintensités.

Fermez le tableau lorsque vous ne travaillez pas dessus.

Connexion de l'interrupteur général ou de la protection différentielle extérieure au tableau électrique selon le règlement électrotechnique de basse tension.

### **Vérifications avant la mise en marche du tableau :**

Les tensions et fréquences de l'alimentation seront celles qui figurent dans le tableau et dans le schéma correspondant à chaque modèle de tableau.

Vérifiez qu'il n'y ait pas de pièces non fixées ou de corps étrangers sur les connexions ou les appareils.

Vérifiez qu'il n'y ait ni poussière ni humidité à l'intérieur du tableau.

Vérifiez que les appareils et les composants soient bien fixés.

Vérifiez que les vis et les connexions électriques soient bien serrées.

Vérifiez que les conducteurs électriques soient bien connectés.

Vérifiez que les lignes extérieures soient bien isolées et qu'aucun effort mécanique n'est appliqué sur les connexions internes du tableau.

### **Vérifications pendant la mise en marche du tableau :**

Vérifiez qu'il ne se produise pas d'arcs électriques.

Vérifiez que les relais ou les contacteurs ne produisent pas d'étincelles.

Vérifiez qu'il n'y ait pas de surchauffe sur les câbles, les contrôleurs et les autres appareils.

### **Vérification après les 24 premières heures de fonctionnement :**

Vérifiez qu'il ne se produise pas de surchauffe.

Revissez les vis et les connexions électriques.

### **Maintenance préventive périodique :**

Le tableau doit toujours être fermé à l'aide de son ancrage.

Revissez tous les ans les connexions électriques.



Vérifiez tous les ans l'usure des appareils.



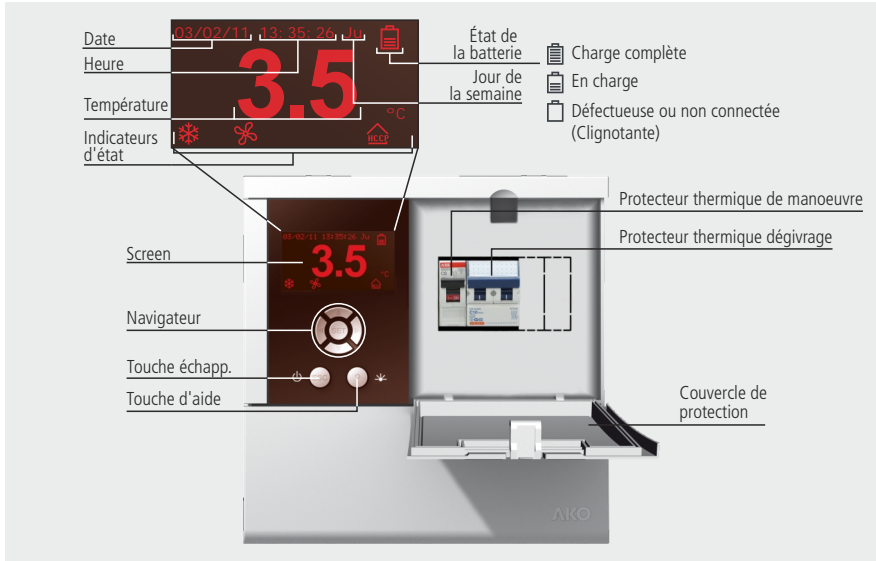



## 6.- Description







### 6.1.- Accès rapide aux fonctions



- 



Appuyez pendant 5 secondes pour activer ou désactiver le dégivrage.
- 



Appuyez pendant 5 secondes pour modifier la température du POINT DE CONSIGNE (Set Point).
- 



Appuyez pendant 5 secondes pour activer ou désactiver le relais AUX. (Selon configuration, voir page 24).
- 



Appuyez pendant 5 secondes pour activer ou désactiver le CYCLE CONTINU.
- 





Appuyez pendant 5 secondes pour accéder à la liste des registres (Voir page 21).
- 



Appuyez pendant 5 secondes pour accéder à la liste des registres des événements HACCP (Voir page 22).
- 

Appuyez pendant 5 secondes, pour accéder au réglage du contraste de l'écran, appuyez sur ▲ et ▼ pour le modifier.
- 

Appuyez pendant 5 secondes pour éditer la description de l'équipement (Voir page 13).
- 

Met les alarmes en mode muet (elles restent indiquées à l'écran).
- 

Appuyez pendant 5 secondes pour activer ou désactiver le mode Stand-By. L'écran affiche le symbole  dans ce mode.
- 

Active ou désactive la lumière de la chambre (Bornes 38 et 39). Cette fonction reste active même si l'équipement est en mode .

## 6.2.- Voyants-indicateurs d'état



**Permanent** : Relais de compresseur actif.  
**Clignotant** : Il devrait être activé, mais ce n'est pas le cas en raison d'un paramètre.



Relais de dégivrage activé.



Mode de cycle continu actif.



Alarme active.



**Clignotant** : Alarme en mode muet + relais d'alarme désactivé.



Relais auxiliaire actif par touche.



Relais auxiliaire indiquant l'état de l'équipement (ON/OFF).



Relais auxiliaire actif en mode recueil de gaz.



**Permanent** : Relais de ventilateurs activé.  
**Clignotant** : Il devrait être activé, mais ce n'est pas le cas en raison d'un paramètre.



Dégivrage terminé par la durée (Voir page 17).



Relais d'éclairage activé.



Mode économie d'énergie actif (Voir page 14).



**Permanent** : Fonction de HACCP active.  
**Clignotant** : Alarme HACCP stockée non visualisée (Voir page 22).



Relais auxiliaire actif par entrée numérique.



Relais auxiliaire actif en mode deuxième dégivrage.



Relais auxiliaire actif en copiant l'état du relais de compresseur (Solénoïde).

## 6.3.- Messages

### CODE D'ACCÈS :

Demande de code d'accès (Password) pour entrer dans le menu de programmation ou pour modifier le point de consigne (Set Point).

### DEFROST :

Indique qu'un dégivrage est en cours.

### CONTRÔLE THERMOSTAT :

La fonction de contrôle par thermostat est active (Voir page 14).

### ALARME EXTERNE / ALARME EXT. SÉVÈRE :

Alarme externe / alarme externe sévère activée par l'une des entrées numériques.

### ALARME TEMP. FORTE / ALARME TEMP. BASSE :

La température de la sonde 1 dépasse / est inférieure au paramètre programmé dans Alarme maximum sonde 1 / Alarme minimum sonde 1.

### ALARME B. PRESSION :

Le pressostat de basse s'est déclenché à cause d'une pression excessivement basse dans le circuit de basse, le réglage s'arrête.

### ERREUR SONDE 1, 2 ou 3 :

Sonde 1, 2 ou 3 défectueuse (Circuit ouvert, croisé ou température > 110 °C ou temp.<-55 °C).

## 7 - Menu de programmation

Permet de configurer les paramètres de fonctionnement.



Le menu de programmation permet de régler les paramètres de l'équipement selon les besoins de l'installation.

Pour accéder au menu de programmation, appuyez sur la touche **SET** pendant 5 secondes. Si le code d'accès est activé, le système demande un code à 2 chiffres (Voir page 25), si le code saisi n'est pas correct, l'équipement n'entre pas en programmation.

Les paramètres sont regroupés par fonctions dans 12 menus indépendants, pour accéder à un certain menu, sélectionnez-le par le navigateur et appuyez sur **SET** (Pour plus de détails, consultez la page 27).

### Fonction des touches en programmation



Déplace la sélection vers le haut, ou augmente la valeur du paramètre.



Déplace la sélection vers le bas, ou réduit la valeur du paramètre.



Déplace la sélection vers la gauche.



Déplace la sélection vers la droite.



Accepte la valeur ou accès au menu sélectionné.



Permet de sortir d'un paramètre sans enregistrer les changements, de revenir au menu précédent ou de sortir de la programmation.



Affiche l'aide sur le paramètre ou la fonction sélectionnée.

### 7.1.- Configuration initiale de base



#### Langue

Définit la langue des menus et des aides affichés à l'écran.



#### Point de consigne (SP)

Définit la température à laquelle doit être l'intérieur de la chambre (Voir page 14) :

- Minimale : -40.0 \*
- Maximale : 320 \*

\* (Dépend du blocage inférieur/supérieur du point de consigne).

#### Calibrage de la sonde 1

Permet de corriger la température détectée par la sonde 1, cela est particulièrement utile lorsque la sonde ne peut être placée à l'endroit idéal.



## Sondes connectées

Choisir l'option correcte en fonction du nombre de sondes connectées :

- Sonde 1 : Si vous disposez d'une seule sonde de contrôle. Le dégivrage terminera lorsque la durée sera écoulée.
- Sondes 1 et 2 : Si vous disposez de deux sondes, l'une de contrôle et l'autre pour le dégivrage (évaporateur).
- Sondes 1 et 3 : Si vous disposez de deux sondes, l'une de contrôle et l'autre pour le registre ou la température de produit (selon **Configuration des sondes**), le dégivrage terminera à cause de la durée écoulée.
- Sondes 1, 2 et 3 : Si vous disposez de trois sondes, l'une de contrôle, l'autre pour le dégivrage et la troisième pour le registre ou la température de produit (selon **Configuration des sondes**).

## Sonde à afficher

Définit la sonde qui sera affichée à l'écran (sonde 1, sonde 2 ou sonde 3).

## Mode visualisation

Définit les informations affichées à l'écran pendant le fonctionnement normal :

- Une sonde et horloge : Montre la sonde définie dans le paramètre **sonde à afficher**, la date, l'heure et le jour de la semaine.
- Une sonde et texte : Affiche la sonde définie au paramètre **Sonde à afficher** et la description de l'équipement (Voir page 13).
- Sondes, horloge et txt : Affiche toutes les sondes actives, la date, l'heure, le jour de la semaine et la description de l'équipement (Voir page 13). Dans ce mode, la configuration du paramètre **sonde à afficher** n'intervient pas.

## Unité de visualisation

Définit les unités d'affichage de la température (° Centigrades ou ° Fahrenheit).

## Configuration des sondes

Définit la fonction des entrées de sonde S1 et S3, la fonction de l'entrée S2 n'est pas configurable.

- **TEM a S1/REG a S3** : La sonde de contrôle de température, les alarmes et HACCP (Sonde 1) est connectée sur l'entrée S1 et la sonde de registre de température (Sonde 3) sur l'entrée S3 :

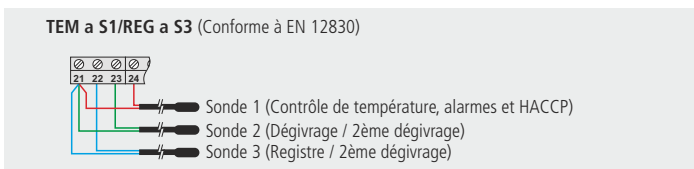

Si la sonde 3 est configurée comme 2 dégivrage, le registre est désactivé.

- **TEM et REG a S3** : La sonde de contrôle de température, les alarmes et HACCP est également la sonde de registre (Sonde 1) et se connecte sur l'entrée S3, sur l'entrée S1 se connecte la sonde de température de produit.

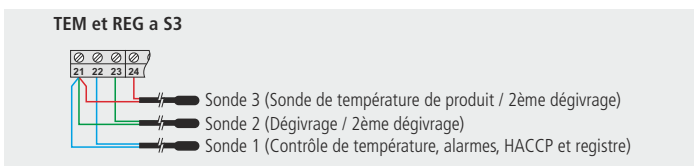

## Retard lors alimentation

Permettent de retarder le démarrage de l'installation lors de la réception de l'alimentation électrique. Ce paramètre évite des arrêts et des démarrages continus de l'installation dans des cas exceptionnels, par exemple, après une coupure d'alimentation électrique, dans des périodes d'essais ou pendant la mise en marche de l'installation.

Il est défini en minutes.

## Point décimal

Définit si les dixièmes de degré sont affichés ou pas, et par conséquent la résolution de l'équipement.



## Date

Configure la date actuelle (Année, mois, jour).

## Heure

Configure l'heure actuelle (Jour de la semaine, heure, minute).



## Description de l'équipement

Il est possible de personnaliser l'écran de l'appareil en saisissant la description de l'installation avec une longueur de 25 caractères maximum.



La description ne sera pas affichée si le paramètre **Mode visualisation** est configuré comme « Une sonde et horloge ».

Pour éditer la description, appuyez sur les touches **SET** et **▶** pendant 5 secondes.

## Fonctionnement de l'éditeur de textes

Pour changer la description, appuyez simultanément sur les touches **SET+▶**.

Dans la partie inférieure de l'écran sont affichés les changements réalisés pendant l'édition.

- Utilisez les touches **◀**, **▶**, **▲** et **▼** pour se déplacer dans les divers caractères et les options disponibles et la touche **SET** pour valider la sélection.
- Sélectionnez  pour effacer le caractère grisé.
- Sélectionnez **◀** ou **▶** pour se déplacer dans le texte en cours d'édition.
- Sélectionnez  pour enregistrer les changements et sortir du menu d'édition.

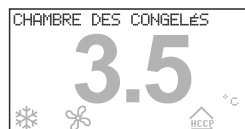

## Contraste

Pour régler le contraste de l'écran, appuyez sur les touches **SET** et **▲** pendant 5 secondes.

Régler le contraste de l'écran en appuyant sur les touches **▲** et **▼**.

Appuyez sur **SET** pour valider.

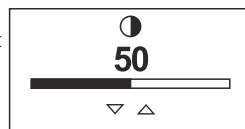

## 8.- Fonctionnement

### 8.1 - Contrôle du compresseur

#### FONCTIONNEMENT NORMAL

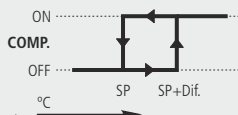

Lorsque la température dans la sonde 1 atteint la valeur du point de consigne (SP), plus le différentiel de la sonde, le compresseur s'active et fait descendre la température. Une fois la valeur du point de consigne atteinte (SP), le compresseur s'arrête.

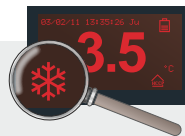

#### CONTRÔLE PAR THERMOSTAT

Le contrôle de la température est réalisé par un thermostat externe au lieu de la sonde 1 ; c'est pourquoi il est nécessaire de configurer l'une des entrées numériques comme « Contrôle par thermostat ».

Cette configuration annule les entrées des sondes, par conséquent les températures ne seront pas affichées, et les fonctions qui y sont associées ne seront pas non plus réalisées (registre de températures, alarmes, HACCP, etc.).

#### MODE DE CYCLE CONTINU

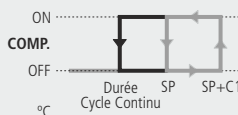

Lors de l'activation de ce mode, le compresseur commence à fonctionner en continu et sans tenir compte du point de consigne, jusqu'à ce que soit écoulé la durée configurée dans le paramètre **Durée cycle continu**, ou jusqu'à ce que soit à nouveau enfoncée la touche **▶** pendant 5 secondes. Puis l'équipement revient en fonctionnement normal.



Utilisez cette fonction pour refroidir les chambres avant le chargement du produit.

S'active en appuyant sur la touche **▶** pendant 5 secondes, l'écran affiche l'icône pendant que ce mode est actif.

#### MODE ÉCONOMIE D'ÉNERGIE

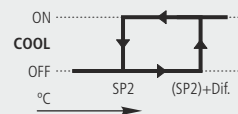

Le fonctionnement est le même que celui du mode normal, mais en augmentant le point de consigne d'un nombre de degré définis dans le paramètre **Consigne epargne energetique**.

(SP2 = Point de consigne pendant l'économie d'énergie)

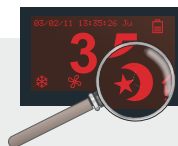

Permet l'économie d'énergie dans les périodes de faible activité de la chambre, de cette manière la consommation électrique de l'installation est réduite. Pendant que ce mode est activé, l'écran affiche l'icône

Es activé par la programmation horaire, par le paramètre **Début epargne energetique** du menu

- **S. Jo. :** Définit quels jours ce mode sera activé ;
  - Désactiv. : Ne sera jamais activé.
  - Lundi / Mardi / Mercr. / Jeudi / Vendredi / Samedi / Dimanche : Ne sera activé que le jour choisi.
  - Lun-Dim : Sera activé tous les jours (du lundi au dimanche).
  - Lun-Sam : Sera activé tous les jours sauf le dimanche.
  - Lun-Ven : Sera activé tous les jours sauf le samedi et le dimanche.
  - Sam-Dim : Sera activé uniquement le samedi et le dimanche.
- **Heure :** Définit l'heure de départ du mode d'économie d'énergie.
- **Minute :** Définit la minute de départ du mode d'économie d'énergie.

Le paramètre **Consigne epargne energ.**, définit quel sera le point de consigne tandis que ce mode est actif et le paramètre **Durée epargne energetique**, définit la durée de ce mode en heures, s'il est configuré sur 0, il ne sera jamais activé.

Il est possible en option d'activer et de désactiver ce mode à volonté, par un bouton-poussoir externe connecté à l'une des entrées numériques ; pour ce faire, configurez l'entrée correspondante comme « Épargne energ. distance ».

## RETARD DE PROTECTION DU COMPRESSEUR

Protège le compresseur, en évitant des arrêts continus et des démarrages dans certains cas exceptionnels.

Le paramètre **Type retard compresseur** permet de choisir entre 2 types de retard :

**OFF-ON :** Durée minimale pendant laquelle le compresseur doit rester arrêté avant chaque démarrage.

**ON :** Durée minimale pendant laquelle le compresseur doit rester en fonctionnement avant de s'arrêter.

Le paramètre **Temps retard compresseur** définit la durée du paramètre précédent.

## FONCTIONNEMENT EN CAS D'ERREUR SUR LA SONDE 1

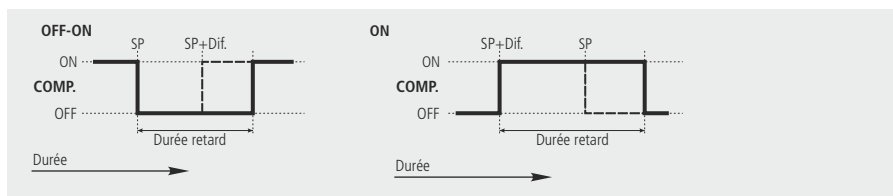

Si la sonde 1 a une erreur (panne, déconnexion, etc.), le compresseur fonctionne selon les durées programmées dans les paramètres suivants :

**Comp. ON s1 endommagée :** Durée du compresseur en fonctionnement en cas d'erreur sur la sonde 1.

**Comp. OFF s1 endommagée :** Durée du compresseur arrêté en cas d'erreur sur la sonde 1.

## BLOCAGES DU POINT DE CONSIGNE

Avec les paramètres **Blocage supérieur (SP)** et **Blocage inférieur (SP)**, il est possible de définir une limite supérieure et inférieure pour le paramètre **Point de consigne (SP)**, ce qui interdit de définir un point de consigne trop bas ou trop haut, qui pourrait endommager l'installation ou le produit stocké.

## ARRÊTER COMPRESSEUR LORS DE L'OUVERTURE DE LA PORTE

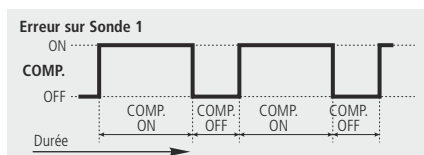

Définit si le compresseur sera arrêté chaque fois que la porte de la chambre sera ouverte. Pour ce faire, l'une des entrées numériques doit être configurée comme « contact porte » (Voir page 23).

Si la porte reste ouverte pendant une durée supérieure à celle programmée dans le paramètre **Inact. avec porte ouverte**, le compresseur reprendra son fonctionnement normal.

## 8.2 - Contrôle du dégivrage

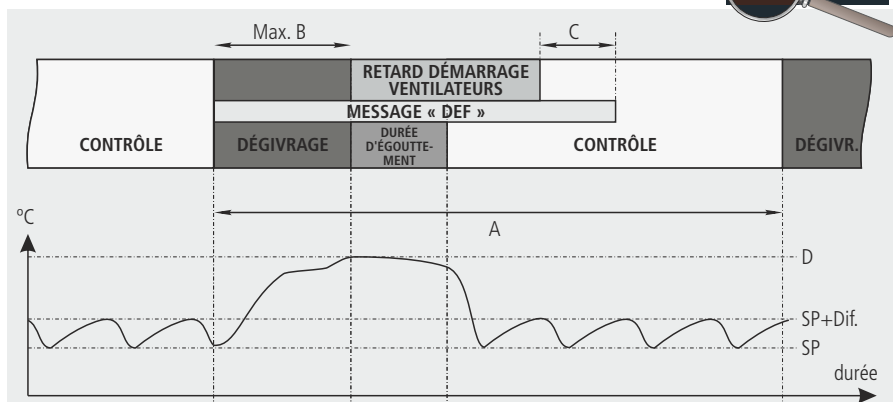

Description	Paramètre
<b>A</b> Durée entre deux démarrages de dégivrage	Fréquence de dégivrage
<b>B</b> Durée maximale du dégivrage	Durée dégivrage
<b>C</b> Durée maximale du message de dégivrage	Durée message
<b>D</b> Température finale de dégivrage par sonde 2	Temp. finale dégivrage
<b>SP</b> Point de consigne de température	Point de consigne (SP)
<b>Dif.</b> Différentiels du point de consigne de température	Différentiel sonde s1

### Type de dégivrage

Est choisi par le paramètre **Type de dégivrage** et définit le comportement du contrôleur pendant le processus de dégivrage.

Types de dégivrage	Description	Configuration des paramètres
Par arrêt de compresseur	Le compresseur s'arrête et le dégivrage se fait de manière statique.	☼ Type de dégivrage : Résistances ☼ État pendant dégivrage : Déconnecté
Par air	Les ventilateurs sont activés et le compresseur est arrêté, le dégivrage se fait en forçant le mouvement de l'air par l'évaporateur.	☼ Type de dégivrage : Résistances ☼ État pendant dégivrage : Connecté
Par résistances	Les résistances de dégivrage sont activées et le compresseur est arrêté, le dégivrage est réalisé par l'apport de chaleur des résistances.	☼ Type de dégivrage : Résistances ☼ État pendant dégivrage : Déconnecté
Par inversion de cycle	Une vanne à 4 voies inversant le circuit de production de froid est activée et le compresseur se met en marche, forçant le dégivrage.	☼ Type de dégivrage : Inversion de cycle ☼ État pendant dégivrage : Déconnecté
Par gaz chaud simple	Une vanne envoyant le déchargement du compresseur s'active à l'entrée de l'évaporateur. Une vanne anti-retour permet d'éviter que le gaz chaud ne retourne dans la conduite de liquide.	☼ Type de dégivrage : Inversion de cycle ☼ État pendant dégivrage : Déconnecté





## Démarrage du dégivrage

Le dégivrage sera lancé si :



- La durée programmée au paramètre **Fréquence de dégivrage** s'est écoulée depuis le début du dernier dégivrage.

Le paramètre **Mode de dégivrage** définit comment est comptabilisé cette durée :

- **Fréquence** : Durée totale écoulée entre les démarrages de dégivrages.
  - **Somme compresseur** : Durée totale du compresseur en fonctionnement entre démarrages de dégivrages.
  - **Horloge temps reel réelle** : Le dégivrage démarre lorsque l'une des heures programmées dans les paramètres **Dégivrage 1 à 8** du menu  est atteinte. (La fréquence de dégivrage n'est pas prise en compte).
- Appuyez sur la touche  pendant 5 secondes.

## Fin du dégivrage

Le dégivrage se termine si :

- Dans la sonde 2 la température programmée a été atteinte dans le paramètre **Temp. finale dégivrage** (Il est nécessaire de disposer d'une sonde de dégivrage connectée à S2).
- La durée indiquée au paramètre **Durée dégivrage** (Durée maximale de dégivrage) s'est écoulée. L'écran affiche l'icône  si le paramètre **Indication temps max.** est configuré dans « Si »).
- Appuyez sur la touche  pendant 5 secondes.



**NOTE** : Si le paramètre **Durée dégivrage** est configuré sur 0 les dégivrages ne se feront pas.

## Durée d'égouttement après dégivrage

Nous définissons avec le paramètre **Temps acoulement** du menu  et définissons la durée ajoutée à la fin du dégivrage pour permettre l'évacuation des restes d'eau dans l'évaporateur.

Pendant cette durée, le compresseur et les ventilateurs seront arrêtés (sauf si le dégivrage se fait par l'air).

## Message affiché pendant le dégivrage

Nous établissons avec le paramètre **Message dégivrage**, et il est possible de choisir d'afficher la température réelle captée par la sonde 1, d'afficher la température captée par la sonde 1 au début du dégivrage, ou à afficher le message DEFROST.

Le paramètre **Durée message**, définit pendant combien de temps ce message est affiché, lorsque la durée d'égouttement est écoulée ainsi que le retard de démarrage des ventilateurs (Voir page. 16).

## Autres paramètres

Avec le paramètre **Dégivrage lors connexion**, il est possible de configurer si l'équipement réalise ou pas un dégivrage lors de la réception de l'alimentation (première mise en marche ou après une erreur dans l'alimentation électrique).

Si vous choisissez l'option « SI », le dégivrage commence au bout d'une durée définie dans le paramètre **Retard lors connexion** du menu .

## 2ème dégivrage

Fonctionne de la même manière que le dégivrage, mais agit sur le relais auxiliaire, contrôlé par la sonde 2 ou 3 et sert à contrôler le dégivrage dans un deuxième évaporateur. (Le relais AUX doit être configuré comme 2ème dégivrage).

Les paramètres de configuration du 2ème dégivrage sont configurés à partir du menu .

## Dégivrage à distance

Cette fonction permet d'activer le dégivrage de l'équipement par un bouton-poussoir externe, en le connectant à l'une des entrées numériques qui doit être configurée comme « dégivrage à distance ».

## 8.3.- Contrôle des ventilateurs

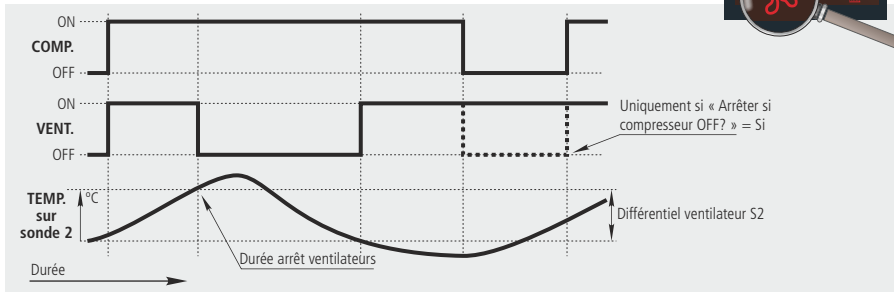

Le contrôle des ventilateurs se fait par la sonde 2 et en tenant compte des paramètres suivants :

- **Temp. arrêt ventilateurs** : Définit à quelle température les ventilateurs s'arrêtent.
- **Différentiel ventil. S2** : Définit le différentiel de la température de la sonde 2 (évaporateur).
- **Arrêter si compresseur OFF ?** : Définit si les ventilateurs s'arrêtent à chaque arrêt du compresseur.
- **État pendant dégivrage** : Définit l'état des ventilateurs pendant le dégivrage.
- **Retard après dégivrage** : Configure la durée qui s'écoule avant de mettre les ventilateurs en marche, à la fin d'un dégivrage.
- **Arrêter lors ouvert. porte?** : Définit si les ventilateurs sont arrêtés lors de l'ouverture de la porte de la chambre (l'une des entrées numériques doit avoir été configurée comme contact de porte).  
Si la porte reste ouverte pendant une durée supérieure à celle programmée dans le paramètre **Inact. avec porte ouverte**, les ventilateurs reviennent à leur fonctionnement normal.

Si la sonde 2 n'est pas connectée ou si une erreur est détectée sur la sonde, les ventilateurs sont toujours en fonctionnement sans tenir compte des paramètres en rapport avec la température, mais en tenant compte des autres paramètres.

## 8.4.- Contrôle de l'éclairage.

L'équipement dispose d'un relais supplémentaire pour contrôler l'éclairage de la chambre.

Pour allumer/éteindre les lumières, il suffit d'appuyer sur la touche ?

Cette fonction est active même lorsque l'équipement est en Stand-by.



### Temporisation de l'éclairage.

L'équipement active l'éclairage chaque fois que l'ouverture de la porte de la chambre est détectée, et l'éteint lorsqu'est écoulée la durée programmée dans le paramètre **Tempor. lumilre chambre**, même si la porte reste ouverte. Si la durée est configurée sur « 0 », la temporisation ne démarre pas.

L'une des entrées numériques doit être configurée comme « Contact porte ».

## 8.5.- Fonction de pump down

Cette fonction prévient les problèmes dans le compresseur causés par des mouvements du fluide de refroidissement par une technique d'arrêt/démarrage de l'installation, contrôlée par le solénoïde du liquide, le pressostat de basse et le compresseur même.

Le relais auxiliaire doit être configuré comme « Contrôle mise au vide », la solénoïde du liquide doit être connectée aux bornes 40 et 41 et il doit y avoir un pressostat de basse connecté comme indiqué dans les schémas (Voir page. 7).

### ARRÊT

Lorsque la température dans la sonde 1 atteint la valeur du point de consigne (SP), la solénoïde de liquide se ferme.

Étant donné que le compresseur continue à fonctionner (Relais COMP sur ON), il se produit une diminution rapide de la pression dans l'évaporateur, le pressostat de basse s'active alors et le compresseur s'arrête.

Si pendant ce processus le pressostat de basse ne détecte pas le changement de pression, le compresseur s'arrête lorsque la durée de sécurité définie dans **Durée de la mise au vide**.

### DÉMARRAGE

Lorsque la température sur la sonde 1 atteint la valeur du point de consigne plus le différentiel, la solénoïde de liquide s'ouvre, en faisant que la pression dans l'évaporateur augmente et en désactivant le pressostat de basse, ce qui provoque la mise en marche du compresseur.

Lorsque s'équilibre la pression de haute et celle de basse avant le démarrage, il se fait plus en douceur et la durée de vie du compresseur est rallongée.

Si au bout d'un certain temps après l'ouverture de la solénoïde de liquide le pressostat de basse n'est pas désactivé, le contrôleur referme la solénoïde et active l'alarme de basse pression. Cette durée est définie par le paramètre **Retard dem. mise au vide**.

### STAND-BY AVEC PUMP DOWN

Si la fonction pump down est active et que le compresseur fonctionne, lors du démarrage de la fonction de Stand-by l'équipement arrête le compresseur de manière contrôlée comme indiqué au paragraphe « ARRÊT » et affiche à l'écran le message « pump down ». Ceci terminé, il passe automatiquement en mode Stand-by.

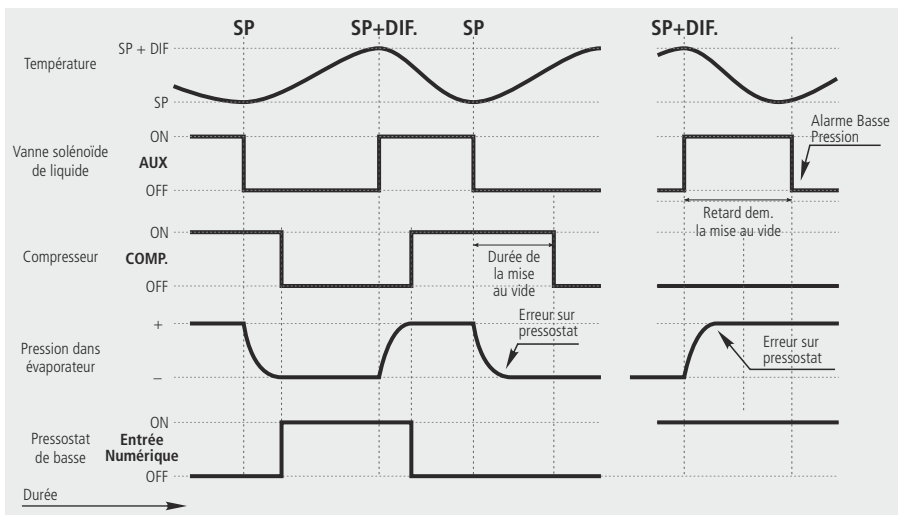

## 8.6.- Alarmes

L'équipement avertit l'utilisateur par un message à l'écran, l'activation d'un relais ou l'activation d'un signal sonore dans certaines circonstances, selon la programmation des paramètres suivants :



### Configuration des alarmes

Définit comment sont définies les valeurs des différentes alarmes de température :

**Relative a SP :** Sont définies en indiquant la variation de température par rapport au point de consigne, pour que l'alarme soit activée. Cette option nous permet de modifier le point de consigne sans avoir à réajuster les alarmes de maximum et minimum.

**Absolute :** Sont définies en indiquant la valeur de température absolue pour que l'alarme s'active.

### Alarme de maximum/minimum

Affiche le message « ALARME TEMP. FORTE » ou « ALARME TEMP. BASSE » lorsque la température su sonde 1 atteint la valeur configurée dans les paramètres **Alarme de maximum sonde 1** et **Alarme de minimum sonde 1** respectivement.

L'alarme sonore et le relais d'alarme sont activés.

### Différentiel de alarmes

Établit le différentiel pour les paramètres d'alarme maximale et minimale (Hystérésis).



#### Exemple

Dans un contrôleur, nous configurons les paramètres suivants :

**Point de consigne=2, Alarme de maximum sonde 1=10, Différentiel de alarmes=2**

- Si elle est configurée comme « Relative a SP », l'alarme de température maximale est activée lorsque les 12 degrés sont atteints sur la sonde 1, et est désactivée lorsqu'elle atteint les 10 degrés.
- Si elle est configurée comme « Absolue », l'alarme de température maximale est activée lorsque les 10 degrés sont atteints sur la sonde 1, et est désactivée lorsqu'elle atteint les 8 degrés.

### Retards

Définissent la durée de retard en minutes à partir d'un certain événement, jusqu'à l'activation des alarmes de température.

- **Retard de température :** Retard depuis le moment où la température est atteinte.
- **Retard à la connexion :** Retard à partir du moment où l'équipement reçoit une alimentation électrique (mise en marche ou après une coupure d'alimentation électrique). Cela permet de faire démarrer l'installation en évitant des états d'alarme continus.
- **Retard fin dégivrage :** Retard à la fin d'un dégivrage.
- **Retard On-Off porte :** Retard depuis le moment où l'entrée numérique configurée comme contact porte est désactivée.
- **Retard Off-On porte :** Retard depuis le moment où l'entrée numérique configurée comme contact porte est activée.

### Alarme relai après touche

Définit l'état du relais de l'alarme après sa mise en silence (par l'activation de la touche ESC).

### Alarme externe / alarme externe sgrave

Montre le message **ALARME EXTERNE** ou **ALARME EXT. GRAVE** , lorsque l'entrée numérique configurée comme alarme externe ou alarme externe sévère est activée. L'alarme externe sévère arrête également les fonctions de contrôle de l'équipement (Compresseur, ventilateurs, dégivrage et relais auxiliaire).

L'une des entrées numériques doit être configurée comme alarme externe ou comme alarme externe sévère.

L'alarme sonore et le relais d'alarme sont activés.

## Alarme de dégivrage interrompue pour durée écoulée

Affiche l'icône  lorsqu'un dégivrage s'est interrompu lors de la fin de la durée maximale. (Le paramètre **Indication temps max** doit être configuré sur « Si »).

L'alarme sonore est activée mais pas le relais d'alarme.

## Alarme de basse pression

Affiche le message **ALARME B. PRESSION**, si une basse pression est détectée dans le circuit, ou si la pression n'augmente pas pendant la manœuvre de démarrage depuis le recueil de gaz (Voir page 19). Dans les deux cas il doit y avoir un pressostat de basse connecté à l'équipement (Voir page 7).

Le compresseur s'arrête et l'alarme sonore est activée, le relais d'alarme n'est pas activé.

## 8.7 - Registre de données



Affichage des données enregistrées.

08/05/09	15:30	S=15	N059
07/05/09	15:30	S=15	N058
06/05/09	15:30	S=15	N057
05/05/09	15:30	S=15	N056
04/05/09	15:30	S=15	N055
03/05/09	15:30	S=15	N054
02/05/09	15:30	S=15	N053
01/05/09	15:30	S=15	N052



**IMPORTANT** : Les données enregistrées par cet équipement n'ont pas de valeur légale.

Il permet de voir les températures enregistrées pendant la période de temps sélectionnée.

La sonde destinée à l'enregistrement des températures dépend de la configuration de sondes (Voir page 12).

Appuyez sur les touches  et  simultanément pendant 5 secondes pour accéder au registre des données.

Les données sont enregistrées dans des blocs de registres, l'équipement est capable de stocker jusqu'à 366 blocs et chaque bloc contient 96 registres.

Chaque registre contient la température mesurée par l'équipement, ainsi que la date et l'heure de cette mesure.

Le paramètre « **Intervalle de registre** » définit la durée qui s'écoule entre la capture d'une donnée et la suivante.

Lorsque le dernier bloc disponible est complété (N365), l'équipement recommence par le premier bloc (N000). Par conséquent, l'intervalle de temps que l'équipement est capable de stocker dépend de l'intervalle de registre configuré.

Utilisez les touches  ou  pour sélectionner un bloc et appuyez sur **SET** pour afficher les données enregistrées.

Blocage en cours d'utilisation

08/05/09	15:30	S=15	N059	
07/05/09	15:30	S=15	N058	
06/05/09	15:30	S=15	N057	
05/05/09	15:30	S=15	N056	
04/05/09	15:30	S=15	N055	N° du bloc
03/05/09	15:30	S=15	N054	
02/05/09	15:30	S=15	N053	Intervalle de registre
01/05/09	15:30	S=15	N052	



Déplacement dans les registres



 Affichage de Données

 Affichage de Graphique

## -Affichage des données

Affiche à l'écran les données enregistrées dans le bloc sélectionné.

Date du registre	05/05/09 15:30 8.2° 95	N° du registre	00
Heure du registre	05/05/09 14:30 8.2° 92	Valeur du registre	95

Premier registre : 00  
 Dernier registre : 95



Déplacement dans les registres



Le nom de chaque bloc indique la date et l'heure du premier registre de celui-ci, mais, lors de l'affichage, la première donnée présentée est le dernier registre du bloc.

05/05/09 15:30 S=15 N056	05/05/09 15:15 8.5° 95
04/05/09 15:30 S=15 N055	05/05/09 15:00 8.4° 94
03/05/09 15:30 S=15 N054	05/05/09 14:45 8.4° 93



## -Affichage de graphique

Affiche à l'écran le graphique avec les données enregistrées dans le bloc sélectionné.

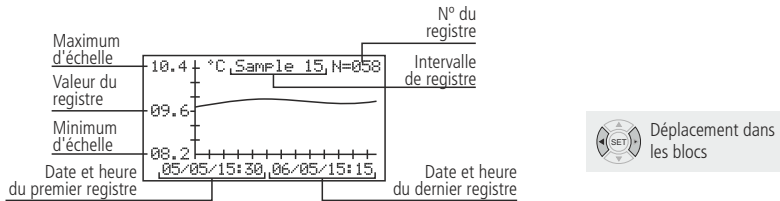

## 8.8 - Registre de HACCP

(ou APPC : Analyse de risque et points de contrôle critiques)

Enregistre les événements qui peuvent mettre en danger l'intégrité des produits conservés dans la chambre.

Si la chambre dépasse la température indiquée au paramètre « **Alarme de maximum sonde 1** », pendant une durée supérieure à celle indiquée au paramètre « **Retard alarme HACCP** » (menu ) , l'équipement enregistrera un événement HACCP.

Si l'icône  clignote, cela indique qu'un nouvel événement HACCP a été enregistré.

Si cet événement se produit à cause d'une coupure d'alimentation, celle-ci est indiquée dans le registre.



Date de l'événement	HACCP, P. Failure, °C	Type d'événement sélectionné
09/03/11 15:23	01 24.3*	P. Failure : Coupure d'alimentation électrique
06/02/11 08:45	03 20.3	Température maximale
05/01/11 22:30	02 25.2	Température : Température élevée
05/01/10 17:52	03 10.3	Durée de l'événement en heures
14/10/10 11:05	03 17.2	Coupure d'alimentation électrique
05/03/10 19:53	03 18.6	

P. Failure : Coupure d'alimentation électrique  
 Température : Température élevée



Déplacement dans les événements

## 9 Configurations avancées

### 9.1.- Entrées numériques



Fonction des entrées numériques

```

Configuration entrée 1
Retard alarme entrée 1
Polarité entrée 1
Configuration entrée 2
Retard alarme entrée 2
Polarité entrée 2
Inact. avec porte ouverte
Tempor. lumilre chambre
    
```

Permettent à l'équipement de réagir dans le cas certains événements externes, leur configuration dépend de l'élément qui est connecté et dispose des options suivantes :

- **Configuration entrée (1 ou 2) :** Définit le comportement de l'entrée numérique 1.
  - Désactivée : Ne réalise aucune fonction.
  - Contact porte : Par un contact installé dans la porte de la chambre, permet de conditionner certaines fonctions de l'équipement à l'état de la porte (si le compresseur/les ventilateurs s'arrêtent lorsqu'elle s'ouvre, retarder l'activation des alarmes, etc.).
  - Alarme externe : Active l'alarme externe de l'équipement (Voir page 20), peut être utilisée comme activation de pré-alarmes de pression.
  - Alarme externe grave : Active l'alarme externe sévère de l'équipement (Voir page 20) en arrêtant l'installation. Peut être utilisée comme activation d'alarmes de pression.
  - Dégivrage à distance : Active le dégivrage à distance, par exemple par un bouton-poussoir externe.
  - Épargne energ distance : Active l'économie d'énergie à distance, par exemple par un bouton-poussoir externe.
  - Activation relai AUX : Active/désactive le relai auxiliaire en fonction de l'état de l'entrée. Le relai auxiliaire doit être configuré comme « Activé par entrée » (Voir page 24).
  - Entrée basse pression : Active l'alarme de basse pression (Voir page 21) et permet de contrôler la fonction de recueil de gaz (Voir page 19).
  - Contrôle par thermostat : Utilisez cette fonction pour régler la température avec un thermostat externe. Cette fonction est généralement utilisé lorsque le meuble frigorifique est équipé de son propre thermostat intégré. (Voir page 14).
- **Retard alarme entrée (1 ou 2) :** Définit la durée qui s'écoulera entre le moment de réception du signal et l'activation de l'alarme. Ne fonctionne que si l'entrée est configurée comme alarme externe, alarme externe sévère ou entrée basse pression.
- **Polarité entrée (1 ou 2) :** Définit le type de contact présent sur l'entrée numérique (1 ou 2) :
  - Normalement ouvert : L'entrée s'active lorsque le contact est fermé.
  - Normalement fermée : L'entrée s'active lorsque le contact est ouvert.
- **Inact. avec porte ouverte** : Détermine la durée d'inactivité du compresseur et/ou les ventilateurs après l'ouverture de la porte de la chambre. (L'une des entrées numériques doit être configurée comme « Contact porte »). Cela permet à l'installation de continuer à fonctionner si la porte est restée ouverte accidentellement.

N'agit que si l'un des paramètres **Arrêter lors ouvert. porte (compresseur)** ou **Arrêter lors de ouvert. porte (ventilateurs)** est sur « Si ».

## 9.2.- Relais auxiliaire



Fonction du relais auxiliaire.

```

Configuration relais AUX
Durée dégivrage 2
Temp. finale dégivrage2
Sonde du dégivrage 2
Durée de la mise au vide
Retard dem. mise au vide
Confis. interrupteurs
    
```

Par ce menu sont configurées les différentes options de fonctionnement du relais auxiliaire.

- **Configuration relais AUX** : Définit le fonctionnement du relais auxiliaire.
  - Désactivé : Ne réalise aucune fonction.
  - Activé par touche : Le relais est activé/désactivé en appuyant sur la touche ◀ pendant 5 secondes.
  - Activé par entrée : Le relais est activé/désactivé en fonction de l'état de l'entrée numérique ; pour ce faire, l'une des entrées numériques doit être configurée comme « Activation relais AUX » (Voir page 23).
  - Égal état équipement : Le relais reste actif tandis que l'équipement est en fonctionnement, et se déconnecte lorsque l'équipement passe au mode Stand-by ou lorsque l'alimentation électrique est coupée.
  - 2ème Dégivrage : Contrôle le dégivrage du deuxième évaporateur (Voir page 17).
  - Contrôle mise au vide : Contrôle la vanne solénoïde de liquide dans les opérations d'arrêt et de démarrage avec recueil de gaz (Voir page 19).
  - Même état que compresseur : Le relais auxiliaire est activé/désactivé en copiant l'état du compresseur (Solénoïde) (bornes 36 et 37).
- **Durée dégivrage 2** : Définit la durée maximale du deuxième dégivrage.
- **Temp. finale dégivrage 2** : Définit la température de fin du deuxième dégivrage.
- **Sonde dégivrage 2** : Définit que la sonde réalise le contrôle du deuxième dégivrage :
  - Désactivée : Aucune sonde ne contrôle le deuxième dégivrage, il se termine toujours au bout de la durée écoulée, selon le paramètre **Durée dégivrage 2**.
  - Sonde 2 : La sonde 2, située dans l'évaporateur principal, agit comme master. Les deux dégivrages s'arrêtent lorsque la température configurée dans le paramètre **Temp. finale dégivrage 2** du menu ⚙️ est atteinte.
  - Sonde 3 : La sonde 3 située dans l'évaporateur secondaire arrête le deuxième dégivrage lorsque la température configurée dans le paramètre **Temp. finale dégivrage 2** est atteinte.



**IMPORTANT** : Si la configuration des sondes a été définie comme « TEMP a S1/REG a S3 », l'enregistrement ne se fait pas.

- **Durée de la mise au vide** : Définit la durée maximale de sécurité pour la manœuvre d'arrêt dans le mode de pump down (Voir page 19).
- **Retard dem. mise au vide** : Définit la durée maximale de sécurité pour la manœuvre d'arrêt dans le mode de pump down (Voir page 19).



## 9.3.- Code d'accès (Password)

Permet de protéger la configuration de l'équipement par un code à 2 chiffres (entre 01 et 99). S'il est actif, lorsque vous tentez d'accéder au menu de programmation, le système vous demande le code. Si vous introduisez une valeur erronée, vous ne pouvez pas entrer dans le menu. Le code est défini par le paramètre **Mote de passe** du menu  $\uparrow\downarrow$ .

Le paramètre **Mote de passe au consigne**, définit si ce code doit être demandé lors de la modification du point de consigne (SetPoint).

## 9.4.- Transfert de paramètres

Cette fonction permet de transférer, à l'aide de la clé de programmation **AKO-14923**, les paramètres programmés d'un appareil à d'autres. Ceci permet d'économiser un temps précieux lors de la configuration des équipements similaires.

La clé **AKO-14923** ne requiert aucune alimentation externe ; elle s'auto-alimente de l'appareil.

### 9.4.1 Transférer les paramètres de l'appareil à la clé

- Débrancher l'alimentation de l'appareil.
- Brancher la clé de programmation dans le connecteur du serveur de paramètres.
- Brancher l'alimentation de l'appareil.
- Dans le menu de programmation, sélectionner l'option  $\uparrow\downarrow$ /Transférer paramètres/Envoyer.
- Débrancher l'alimentation de l'appareil.
- Débrancher la clé de programmation de l'appareil.

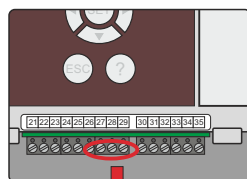

### 9.4.2 Transférer les paramètres de la clé à l'appareil

- Débrancher l'alimentation de l'appareil.
- Brancher la clé de programmation dans le connecteur du serveur de paramètres.
- Brancher l'alimentation de l'appareil.
- Dans le menu de programmation, sélectionner l'option  $\uparrow\downarrow$ /Transférer paramètres/Recevoir.
- Débrancher l'alimentation de l'appareil.
- Débrancher la clé de programmation de l'appareil.

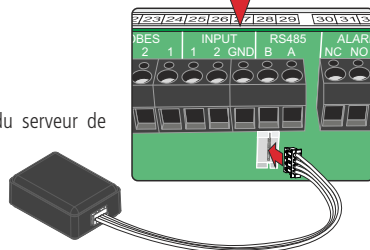

## 9.5.- Retour aux paramètres de départ

Cette fonction configure tous les paramètres du système à leur valeur par défaut, c'est-à-dire comme ils ont été réglés en usine. Les données de date et d'heure ne sont pas modifiées.

Pour remettre l'appareil sur ses paramètres de départ, dans le menu de programmation sélectionnez l'option  $\uparrow\downarrow$ /Paramètres initiaux/Oui.



**AVERTISSEMENT** : Toute modification réalisée dans la configuration de l'équipement est perdue.

## 9.6 - Version de programme

Le paramètre **Version de programme** du menu  $\uparrow\downarrow$  vous permet de voir la version du microprogramme installée dans l'équipement.

Indiquez cette information si vous devez faire une demande d'information au service technique.

## 10.- Connectivité

L'équipement dispose d'un port de connexion de données RS485 (MODBUS) qui lui permet d'être géré directement par un PC.

Vous pouvez connecter jusqu'à 127 équipements à un PC avec **AKONet (AKO-5010)**, ou au serveur web **AKO-5011**. Chacun de ces équipements doit avoir une adresse MODBUS différente, qui est définie par le paramètre **Adresse communication** du menu  $\uparrow$ .

Avec le logiciel **AKONet**, il est possible d'afficher et de capturer les données de tout équipement connecté, ainsi que de configurer ses paramètres.

**AKONet** : Logiciel de gestion pour les équipements AKO avec communication RS485 (MODBUS). Si vous l'installez dans un serveur, vous pouvez avoir accès au logiciel depuis n'importe quel PC du réseau ou même depuis Internet (à condition que le serveur dispose d'une connexion à Internet et IP fixe).

**AKO-5011** : Serveur web qui inclue le logiciel **AKONet**. Vous pouvez réaliser les mêmes fonctions que le PC, avec l'avantage que vous disposez d'un serveur dédié à la communication avec les équipements.

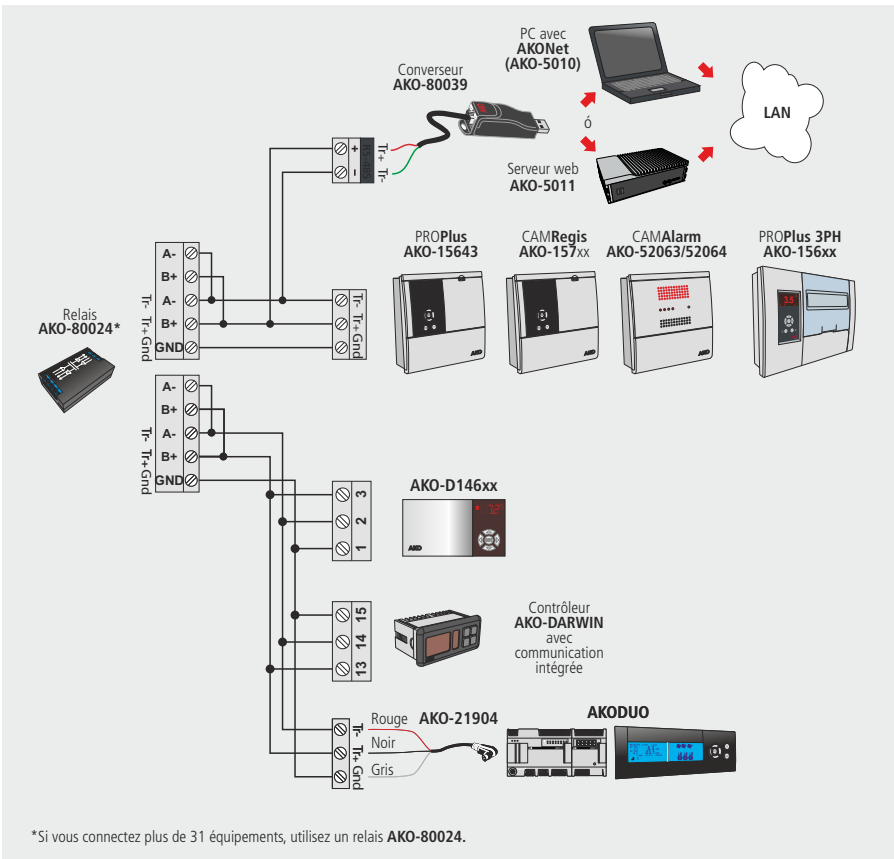

\*Si vous connectez plus de 31 équipements, utilisez un relais **AKO-80024**.

## 11.- Paramètres

Le menu de programmation permet de régler les paramètres de l'équipement selon les besoins de l'installation.

Pour accéder au menu de programmation, appuyez sur la touche **SET** pendant 5 secondes. Si le code d'accès est activé, le système demande un code à 2 chiffres (Voir page 25), si le code saisi n'est pas correct, l'équipement n'entre pas en programmation.

Les paramètres sont regroupés par fonctions dans 12 menus indépendants, pour accéder à un certain menu, sélectionnez-le par le navigateur et appuyez sur **SET**.

La colonne **Déf.**, indique les paramètres par défaut.

Les valeurs de température sont exprimées en °C (température équivalente en °F).

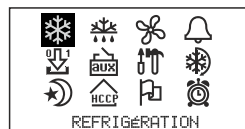

### Contrôle de la RÉFRIGÉRATION (Compresseur)



Description	Page	Unités	Min.	Def	Max.
Point de consigne (ou Set Point)	11	(°C/°F)	-40	0.0	320
Différentiel sonde s1	14	(°C/°F)	0.1	1.0	20.0
Calibrage de la sonde 1	11	(°C/°F)	-20.0	0.0	20.0
Blocage supérieur (du point de consigne) (Il est impossible de fixer au-delà de cette valeur)	15	(°C/°F)	B.I.	99.9	320
Blocage inférieur (du point de consigne) (Il est impossible de fixer en-dessous de cette valeur)	15	(°C/°F)	-40.0	-40.0	B.S.
Type retard compresseur : OFF/ON (Depuis la dernière déconnexion) ON (lors de la connexion)	15			OFF/ON	
Temps retard compresseur	15	(min.)	0	0	255
Comp. ON s1 endommagée (S'il est sur 0, il sera toujours arrêté)	15	(min.)	0	10	255
Comp. OFF s1 endommagée (S'il est sur 0, il sera toujours en marche)	15	(min.)	0	5	255
Arrêter lors ouvert. porte ? (le compresseur) (Nécessite une entrée numérique configurée comme contact de porte)	15			No	

### Contrôle du DÉGIVRAGE



Description	Page	Unités	Min.	Def	Max.
Type de dégivrage : <b>Résistances</b> <b>Inversion de cycle</b>	16			Res	
Mode de dégivrage : <b>Fréquence</b> <b>Somme compresseur</b> <b>Horloge temps reel réelle</b>	17			Fre.	
Fréquence de dégivrage (Temps entre deux démarrages)	17	(h.)	0	6	120
Durée dégivrage (Max)	17	(min.)	0	30	255
Message dégivrage : <b>Température réelle</b> <b>Temp. debug degivrage</b> <b>Message DEFROST</b>	17			DEF	
Durée message (Durée ajoutée à la fin du dégivrage)	17	(min.)	0	5	255
Temp. finale dégivrage	17	(°C/°F)	-40.0	8.0	99.9

Description	Page	Unités	Min.	Def	Max.
Dégivrage lors connexion	17			No	
Retard lors connexion	17	(min.)	0	0	255
Indication temps max.	17			No	
Temps ecoulement	17	(min.)	0	1	255

## Contrôle des VENTILATEURS



Description	Page	Unités	Min.	Def	Max.
Temp. arrêt ventilateurs (La sonde 2 doit être active)	18	(°C/°F)	-40.0	4.0	99.9
Différentiel ventil. s2	18	(°C/°F)	0.1	1.0	20.0
Arrêter si compresseur OFF?	18			No	
État pendant dégivrage : <b>Relie</b> <b>Déconnecté</b>	18			Déconn.	
Retard après dégivrage	18	(min.)	0	3	255
Arrêter lors ouvert. porte ? (Nécessite une entrée numérique configurée comme contact de porte)	18			No	

## Contrôle des ALARMES



Description	Page	Unités	Min.	Def	Max.
Configuration des alarmes : <b>Relative a SP Absolue</b>	20			Rel.	
Alarme de maximum sonde 1 (Limites en fonction de la configuration des alarmes)	20	(°C/°F)	A. Min.	50.0	320
Alarme de minimum sonde 1 (Limites en fonction de la configuration des alarmes)	20	(°C/°F)	-40.0	50.0	A. Max.
Différentiel alarmes	20	(°C/°F)	0.1	1.0	20.0
Retard de température	20	(min.)	0	30	255
Retard a la connexion	20	(min.)	0	0	255
Retard fin dégivrage	20	(min.)	0	0	255
Retard On-Off porte	20	(min.)	0	0	255
Retard Off-On porte	20	(min.)	0	0	255
Alarme relai après touche (Alarme en mode muet) : <b>Relie</b> <b>Déconnecté</b>	20			Con.	

## Contrôle des ENTRÉES NUMÉRIQUES



Description	Page	Unités	Min.	Def	Max.
Configuration entrée 1 : <b>Désactivée</b> <b>Contact porte</b> <b>Alarme externe</b> <b>Alarme externe grave</b> <b>Dégivrage à distance</b> <b>Épargne energ distance</b> <b>Activation relai AUX</b> <b>Entrée basse pression</b> <b>Contrôle par thermostat</b>	23			Dés.	
Retard alarme entrée 1	23	(min.)	0	0	255
Polarité entrée 1 : <b>Normalement ouverte</b> – L'entrée est activée lors de la fermeture du contact <b>Normalement fermée</b> – L'entrée est activée lors de l'ouverture du contact	23			NC	
Configuration entrée 2 : <b>Désactivée</b> <b>Contact porte</b> <b>Alarme externe</b> <b>Alarme externe grave</b> <b>Dégivrage à distance</b> <b>Épargne energ distance</b> <b>Activation relai AUX</b> <b>Entrée basse pression</b> <b>Contrôle par thermostat</b>	23			Dés.	
Retard alarme entrée 2	23	(min.)	0	0	255
Polarité entrée 2 : <b>Normalement ouverte</b> – L'entrée est activée lors de la fermeture du contact <b>Normalement fermée</b> – L'entrée est activée lors de l'ouverture du contact	23			NC	
Inact. avec porte ouverte	23	(min.)	0	0	255
Tempor. lumire chambre	18	(min.)	0	0	255

## Fonction du RELAIS AUXILIAIRE



Description	Page	Unités	Min.	Def	Max.
Configuration relai AUX : <b>Désactivé</b> <b>Activé par touche</b> <b>Activé par entrée</b> <b>Égal état équipement</b> <b>Second dégivrage</b> <b>Contrôle mise au vide</b> <b>Même état que compresseur</b>	24			Dés.	
Durée dégivrage 2	24	(min.)	0	30	255
Temp. finale dégivrage 2	24	(°C/°F)	-40.0	8.0	99.9
Sonde dégivrage 2: <b>Désactivée</b> <b>Sonde 2</b> <b>Sonde 3</b>	24			Dés.	
Duree de la mise au vide	24	(Sec.)	1	30	1800
Retard dem. mise au vide	24	(Sec.)	0	60	60

## ÉTAT GÉNÉRAL



Description	Page	Unités	Min.	Def	Max.
Mot de passe (Password)	25		00	00	99
Mot de passe au consigne (SP)	25			Non	
Paramètres initiaux (Configure valeurs par défaut et sort de programmation)	25			Non	
Intervalle de registre	21	(min.)	0	15	60
Adresse communication	26		0	1	255
Transférer paramètres : <b>Désactivé</b> <b>Envoyer</b> – L'équipement envoie les paramètres à la clé de programmation <b>Recevoir</b> – L'équipement reçoit les paramètres de la clé de programmation	25			Dés.	
Sondes connectées : <b>Sonde 1</b> <b>Sondes 1 et 2</b> <b>Sondes 1 et 3</b> <b>Sondes 1, 2 et 3</b>	12			S1	
Sonde à afficher	12		1	1	3
Mode visualisation : <b>Une sonde et horloge</b> <b>Une sonde et texte</b> <b>Sondes, horloge et txt</b>	12			S1 et r.	
Unité de visualisation	12		°C	°C	°F
Point décimal	13			Oui	
Configuration des sondes : <b>TEM a S1/REG a S3</b> : Sonde de contrôle connectée sur S1 et sonde de registre sur S3 <b>TEM et REG a S3</b> : Sonde de contrôle et de registre connectées sur S3	12			TEM sur S1	
Retard lors alimentation	13	(min.)	0	0	255
Type de fonctionnement (Non sélectionnable)				Froid	
Version de programme (Informations)	25				

## CYCLE CONTINU



Description	Page	Unités	Min.	Def	Max.
Durée cycle continu	14	(h.)	0	1	24

## ÉCONOMIE D'ÉNERGIE



Description	Page	Unités	Min.	Def	Max.
Consigne epargne energ.	14-15	(°C/°F)	-40.0	0	320
Durée epargne energetique	14-15	(h.)	0	0	24

## HACCP



Description	Page	Unités	Min.	Def	Max.
Retard alarme HACCP (après une alarme de température) (0 = Registre d'événements désactivé)	22	(min.)	0	1	255

## LANGUE



Description	Page	Unités	Min.	Def	Max.
Langue : <b>Espagnol</b> <b>English</b> <b>Français</b> <b>Deutsch</b>	11				

## HORLOGE



Description	Page	Unités	Min.	Def	Max.
Date (Année, Mois, Jour)	13				
Heure (Jour de la semaine, Heure, Minute)	13				
Dégivrage 1 (Jour, Heure, Minute)	17				
Dégivrage 2 (Jour, Heure, Minute)	17				
Dégivrage 3 (Jour, Heure, Minute)	17				
Dégivrage 4 (Jour, Heure, Minute)	17				
Dégivrage 5 (Jour, Heure, Minute)	17				
Dégivrage 6 (Jour, Heure, Minute)	17				
Dégivrage 7 (Jour, Heure, Minute)	17				
Dégivrage 8 (Jour, Heure, Minute)	17				
Début epargne energetique (Jour, Heure, Minute)	14				

## 12.- Spécifications techniques

Alimentation	400V~ ±10 % 50 Hz ±5 %
Intensité maximale totale	6 A
Manœuvre	10 A
Dégivrage	10 A
Relais <b>SOLÉNOÏDE (20 A)</b>	2 (2)A 230V~ SPDT
Relais <b>AUX (16 A)</b>	2 (2)A 230 V~ SPST
Relais <b>LIGHT (16 A)</b>	460W 230V~ SPST
Relais <b>FAN (8 A)</b>	475W 230V~ SPST
Relais <b>ALARM (8 A)</b>	2 (2)A 230V~ SPDT
Contacteur <b>DEFROST (K1)</b>	5500W 400V~/III
Plage de température de la sonde	-40,0 °C à 99,9 °C
Résolution, réglage et différentiel	0,1 °C
Précision thermométrique	±1 °C selon EN 12830 et EN 13485
Tolérance de la sonde NTC à 25 °C	± 0,4 °C
Entrée pour sonde NTC	AKO-149xx
Puissance maximale absorbée	24VA
Température ambiante de travail	5 °C à 50 °C
Température ambiante de stockage	-30 °C à 70 °C
Catégorie d'installation	II selon EN 61010-1
Degré de pollution	II selon EN 61010-1
Degré de protection	IP65
Isolation double entre alimentation, circuit secondaire et sortie relais.	
Autonomie enregistreur en cas de coupure d'alimentation électrique	48 heures
Batterie	Li-Polymer pour enregistreur
Vibreux interne	
Ensemble sous enrobant	



AKO ELECTROMECÁNICA, S.A.L.

Av. Roquetes, 30-38 | 08812, Sant Pere de Ribes | Barcelona | España

Tel. (34) 938 142 700 | Fax (34) 938 934 054 | e-mail: [ako@ako.com](mailto:ako@ako.com) | [www.ako.com](http://www.ako.com)

Nous nous réservons le droit de fournir des matériels pouvant être légèrement différents de ceux qui sont décrits dans nos fiches techniques.  
Information remise à jour dans notre page web

351564303 REV.02 2016