

Konfiguration und Anschluss des Temperatur- und Feuchtigkeitswächters **AKO-16624**

Der vorzunehmende Anschluss hängt von der im Start-Assistenten (In1 / In2) gewählten Installationsart ab. Entnehmen Sie bitte das passende Anschlussschema der beiliegenden Tabelle.

Betriebsart	Anwendung	Konfiguration des In2							Schaltplan
		Befeuchter		Wärmezufuhr durch:			Entfeuchtung		
		EIN/AUS	4-20 mA	Elektrische Heizwiderstände	Heißgas	Elektrische Heizwiderstände + Heißgas	Mit Kälte	Mit externem Entfeuchter	
Kälte + Befeuchtung	Gewächshäuser, Blumenkühlkammern, Frischfleischlagerung usw.	In2= 1 + rH07=1	In2= 1 + rH07=1	Nein	Nein	Nein	Nein	Nein	A
Kälte + Wärme + Entfeuchtung (Wärmezufuhr für die Temperatur und den Entfeuchtungsprozess)	Trocknungsprozess (der Wächter entfeuchtet mit Kälte- und Wärmezufuhr)	Nein	Nein	In2= 5 + rH07= 0	In2= 8 + rH07= 0	In2= 11 + rH07= 0	Wenn (In2: 5, 8, 11)	Nein	B
Kälte + Wärme (neutraler Bereich) + Befeuchtung + Entfeuchtung (neutraler Bereich) (Wärmezufuhr für die Temperatur und den Entfeuchtungsprozess)	Vollständige Regelung für verschiedene Anwendungen, z. B. Weinkeller	In2= 3, 6, 9 + rH07= 0	In2= 4, 7, 10 + rH07= 0	In2= 3, 4	In2= 6, 7	In2= 9, 10	Wenn (In2= 3, 4, 6, 7, 9, 10)	Nein	C
Kälte + Wärme (neutraler Bereich) (Wärmezufuhr nur für Temperatur)	Klimakammern, Labors usw.	Nein	Nein	In2=5 + I00= 3 oder 4	In2=8 + I00=3 oder 4 + rH07= 1	In2=11 + I00= 3 oder 4 + rH07= 1	Nein	Nein	D
Nur Kälte	Regelt nur Temperatur	Gewünschten In1 wählen (je nach Kühlraum und Abtaungsart) und Parameter I10=4, o In0= I20= 4, o In0= I30= 4 wählen							D
Kälte + Entfeuchtung (externer Entfeuchter)	Trocknungsprozess (der Wächter entfeuchtet NICHT mit Kälteerzeugung, sondern mit einem externen Entfeuchter)	Nein	Nein	Nein	Nein	Nein	Nein	Wenn (In2= 14)	F
Kälte + Befeuchtung+ Entfeuchtung (externer Entfeuchter)	Befeuchtet und entfeuchtet (entfeuchtet nicht mit Kältezufuhr)	In2=12	In2=13	Nein	Nein	Nein	Nein	Wenn (In2=12, 13)	G
Kälte + Wärme + Befeuchtung	Wärmezufuhr für Temperatur, nicht für Feuchtigkeit	In2= 3, 6, 9 + rH07= 1	In2= 4, 7, 10 + rH07=1	In2= 3, 4	In2= 6, 7	In2= 9, 10	Nein	Nein	H

Symbole

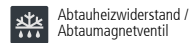
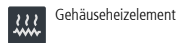

S1 Fühler S1 (Kühlraum)	S2 Fühler S2 (Verdampfer) (I00 =2 oder 4)	D1 Digitaleingang 1 (siehe Parameter I10)	D2 Digitaleingang 2 (siehe Parameter I20)	S3 / D3 Digitaleingang 3 / Fühler 3 (siehe Parameter I30)	SH Feuchtfühler (I00 =1 oder 2)
-----------------------------------	--	--	--	--	--

Schaltpläne

In2= 1 ó 2. Regelung von Kälte + Befeuchtung (rH07= 1)

Die Temperatur wird durch Kältezufuhr geregelt. Die Entfeuchtung durch einen externen Entfeuchter, der vom 4-20 mA-Signal (wenn In2= 2) oder vom EIN/AUS-Ausgang (wenn In2= 1) angesteuert wird.

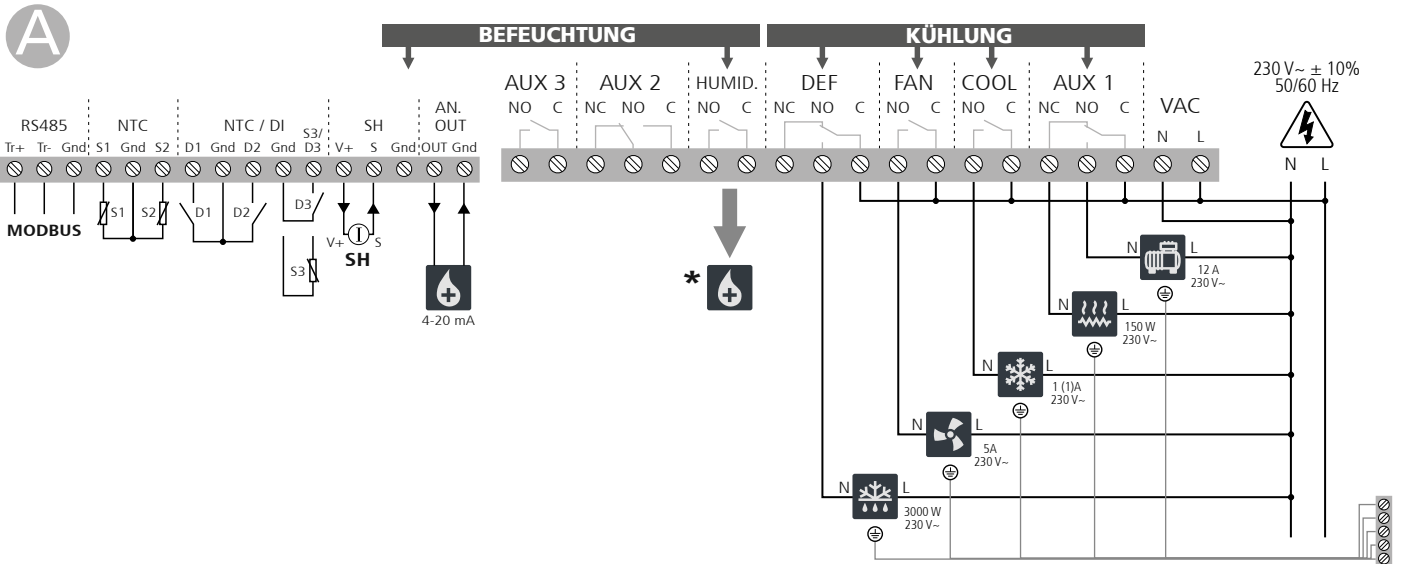

* Anweisungen zum Anschluss finden Sie in der Bedienungsanleitung Ihres Befeuchters / Entfeuchters.

In2= 5, 8 oder 11. Regelung von Kälte + Wärmezufuhr Entfeuchtung (rH07= 0)

Die Temperatur wird durch Kältezufuhr und Wärmezufuhr geregelt. Die Entfeuchtung erfolgt durch Kältezufuhr, während die Wärmezufuhr verhindert, dass die Temperatur zu stark absinkt. Es erfolgt keine Feuchtezufuhr.

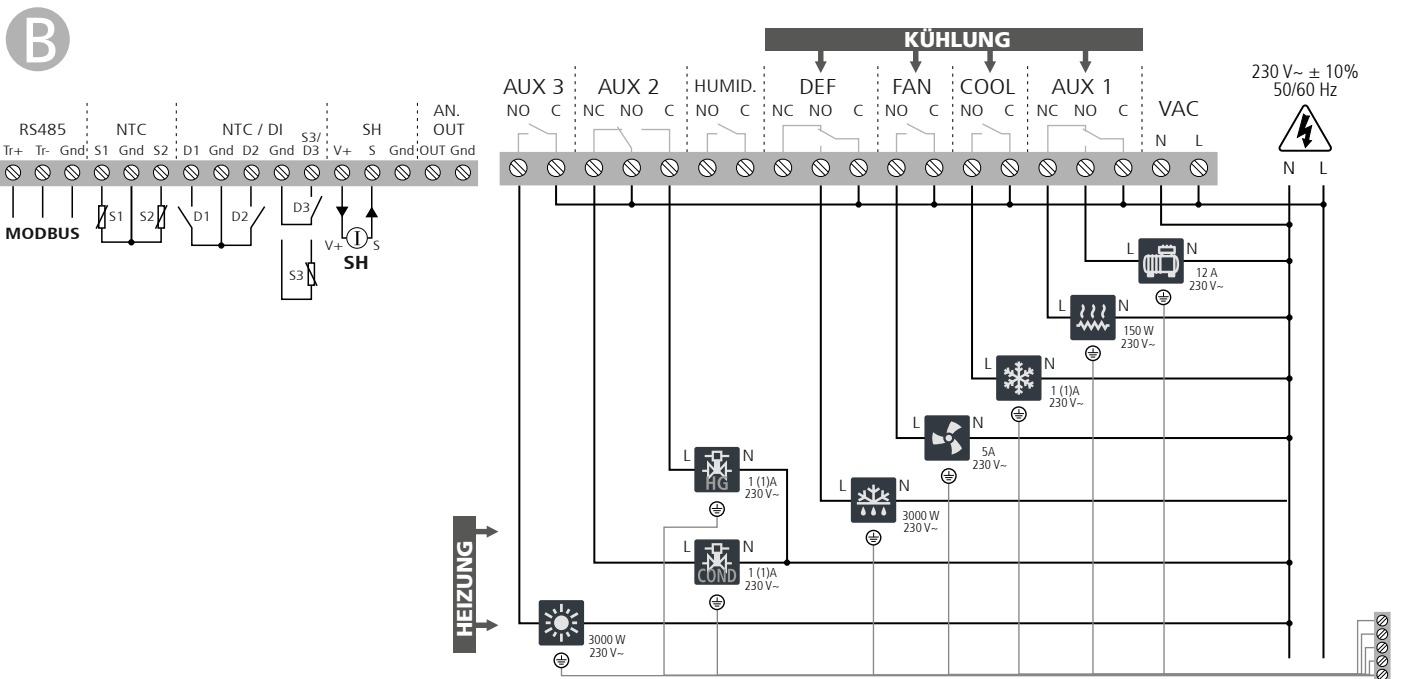

In2= 3, 4, 6, 7, 9 oder 10. Regelung von Kälte + Wärmezufuhr + Befeuchtung+ Entfeuchtung (rH07= 0)

Die Temperatur wird durch Kältezufuhr und Wärmezufuhr geregelt (neutraler Bereich). Die Befeuchtung erfolgt durch den externen Befeuchter mit EIN/AUS-Ansteuerung (wenn In2= 3, 6 oder 9) oder Ansteuerung durch den 4-20 mA-Ausgang (wenn In2= 4, 7 ó 10).

Die Wärmezufuhr erfolgt durch elektrische Heizwiderstände (wenn In2= 3 oder 4), durch Heißgas (wenn In2= 6 oder 7) oder beides (wenn In2= 9 oder 10).

Die Entfeuchtung erfolgt durch Kältezufuhr, während die Wärmezufuhr verhindert, dass die Temperatur zu stark absinkt.

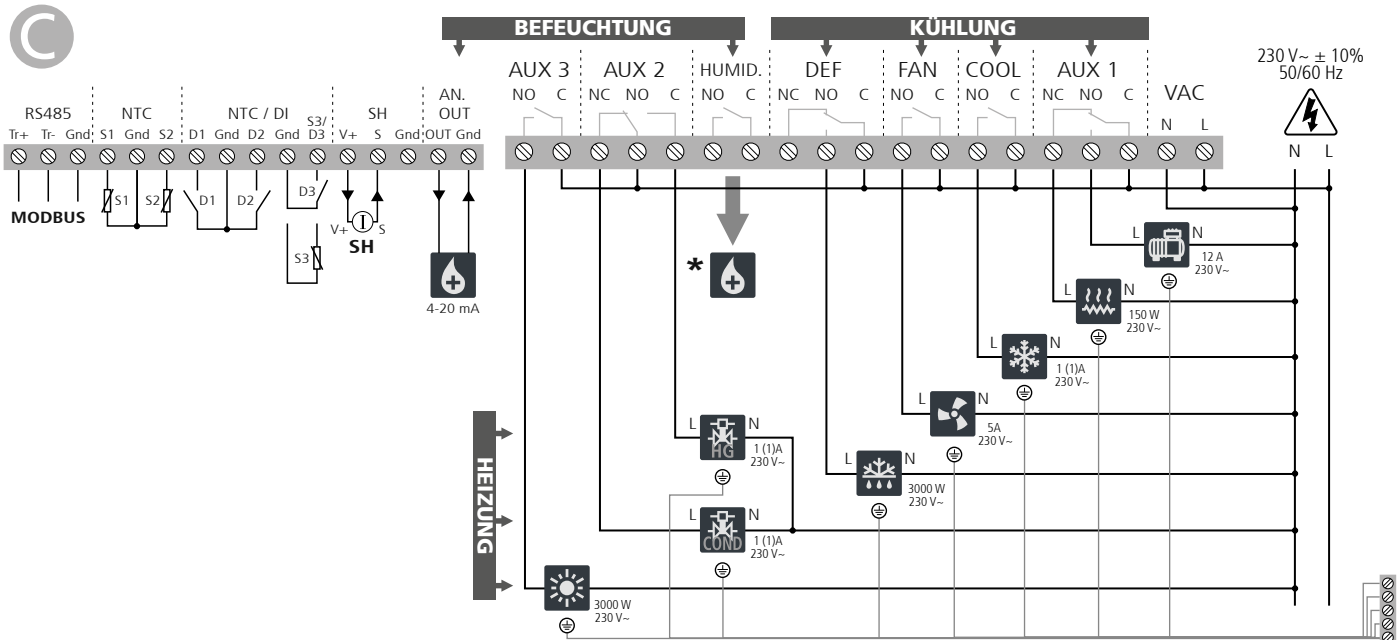

* Anweisungen zum Anschluss finden Sie in der Bedienungsanleitung Ihres Befeuchters / Entfeuchters.

In2= 5, 8 oder 11. Regelung von Kälte + Wärmezufuhr (rH07= 1)

Die Temperatur wird durch Kältezufuhr und Wärmezufuhr geregelt (neutraler Bereich).

Es erfolgt keine Feuchteregelung.

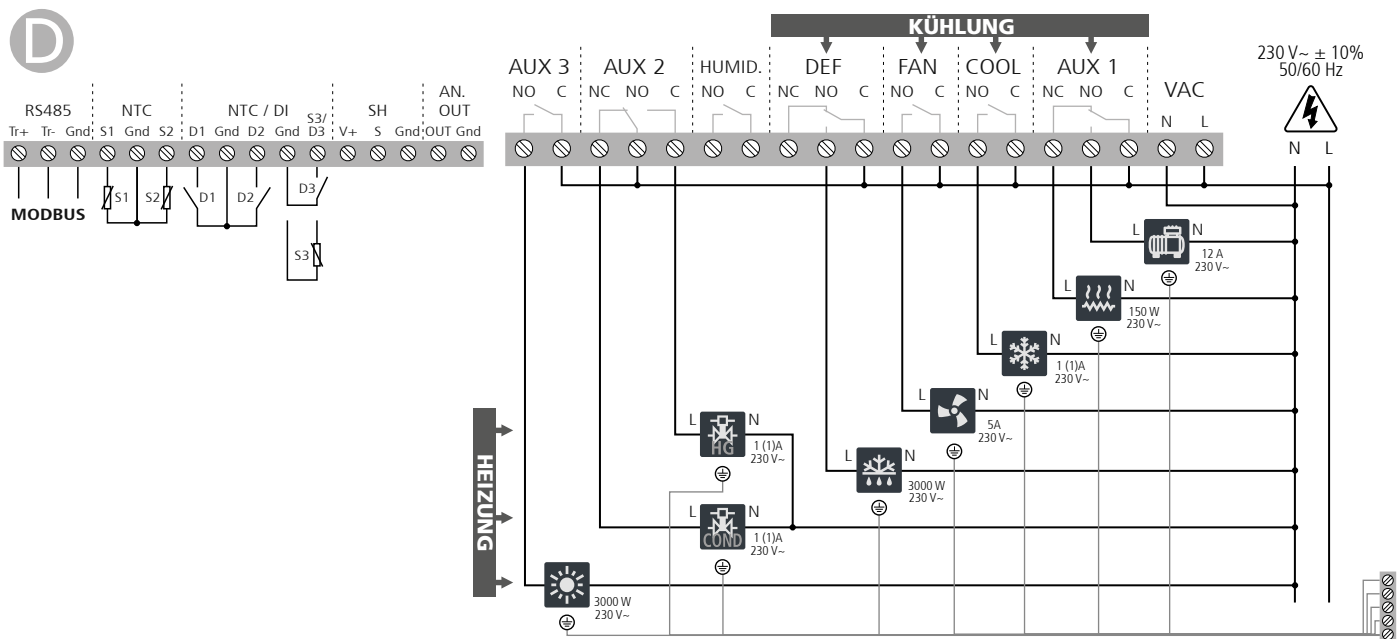

Kälterege lung

Die Temperatur wird ausschließlich durch Kältezufuhr geregelt.

Wählen Sie eine beliebige In2-Option und konfigurieren Sie folgende Parameter:

- Entfeuchtung deaktivieren: rH07=1
- Feuchtigkeitsfühler deaktivieren: I00=3 oder 4
- Einen der Digitaleingänge als Wählschalter für Temperaturregelung oder Temperatur- und Feuchterege lung konfigurieren: I10, I20 oder I30= 4
- Polarität des gewählten Eingangs als Öffnerkontakt konfigurieren: I11, I21 oder I31 =1

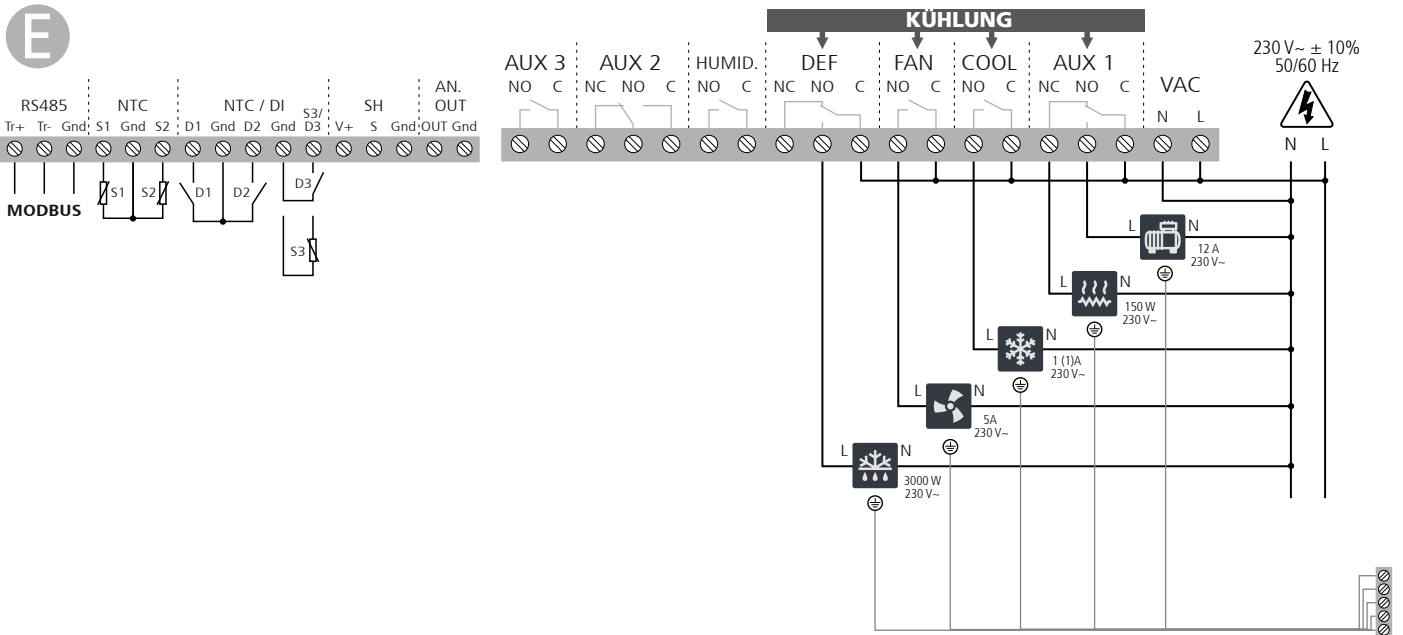

In2= 14. Regelung von Kälte + Entfeuchtung (rH07= 0)

Die Temperatur wird ausschließlich durch Kältezufuhr geregelt. Die Entfeuchtung erfolgt durch einen externen Entfeuchter, der vom Relais AUX 3 angesteuert wird.

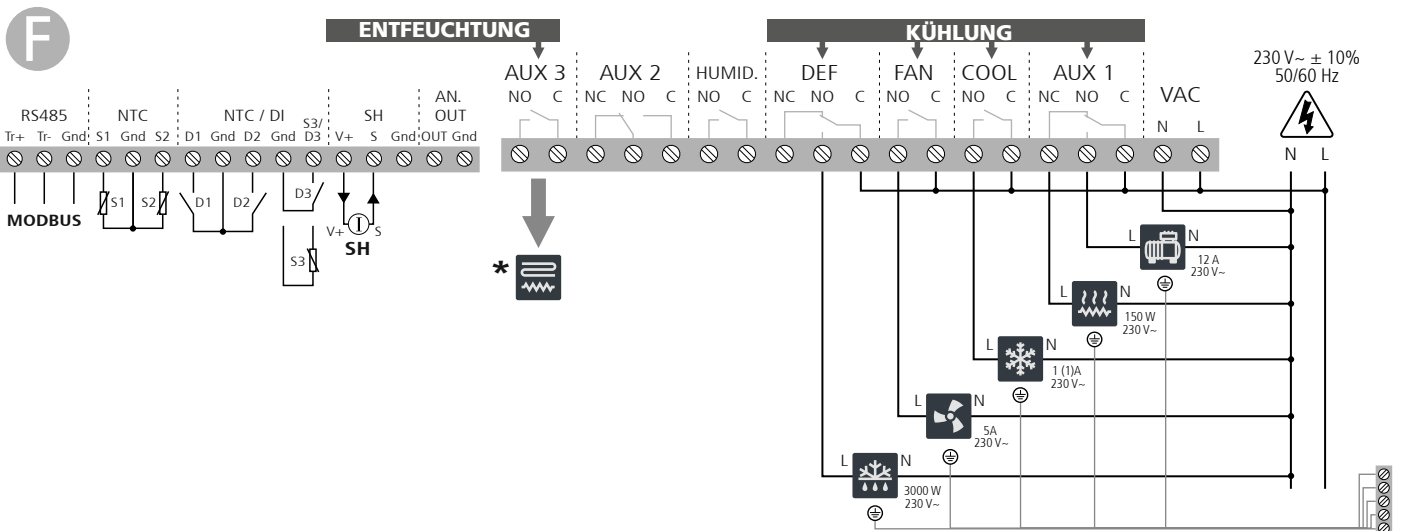

* Anweisungen zum Anschluss finden Sie in der Bedienungsanleitung Ihres Befeuchters / Entfeuchters.

In2= 12 ó 13. Regelung von Kälte + Befeuchtung + Entfeuchtung

Die Temperatur wird ausschließlich durch Kältezufuhr geregelt. Die Feuchtigkeitsregelung erfolgt durch einen über AUX 3 (EIN/AUS-Steuerung) oder über den Ausgang HUMID angesteuerten externen Entfeuchter. Wenn der Entfeuchter über 4-20 mA angesteuert werden kann, setzen Sie In2= 13, wenn nur über EIN/AUS, setzen Sie In2= 12.

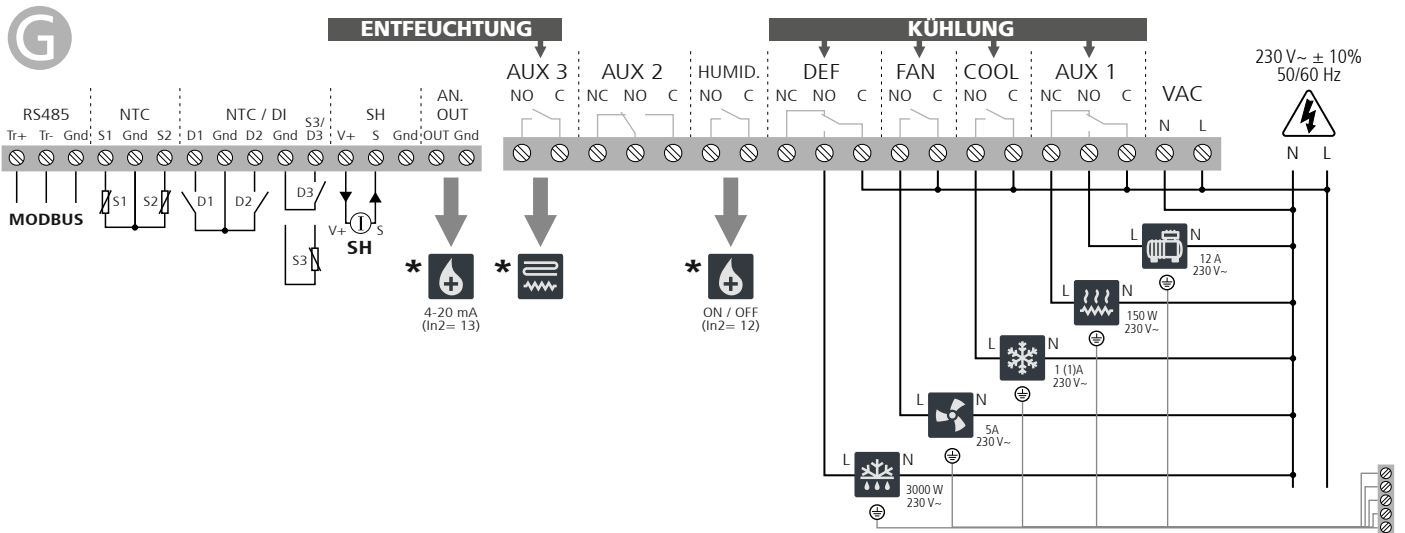

* Anweisungen zum Anschluss finden Sie in der Bedienungsanleitung Ihres Befeuchters / Entfeuchters

In2= 3, 4, 6, 7, 9 oder 10. Regelung von Kälte + Wärmezufuhr + Befeuchtung (rH07= 1)

Die Temperatur wird durch Kältezufuhr und Wärmezufuhr geregelt (neutraler Bereich). Die Befeuchtung erfolgt durch den externen Befeuchter mit EIN/AUS-Ansteuerung (wenn In2= 3, 6 oder 9) oder Ansteuerung durch den 4-20 mA-Ausgang (wenn In2= 4, 7 ó 10).

Die Wärmezufuhr erfolgt durch elektrische Heizwiderstände (wenn In2= 3 oder 4), durch Heißgas (wenn In2= 6 oder 7) oder beides (wenn In2= 9 oder 10).

Die Entfeuchtung ist deaktiviert.

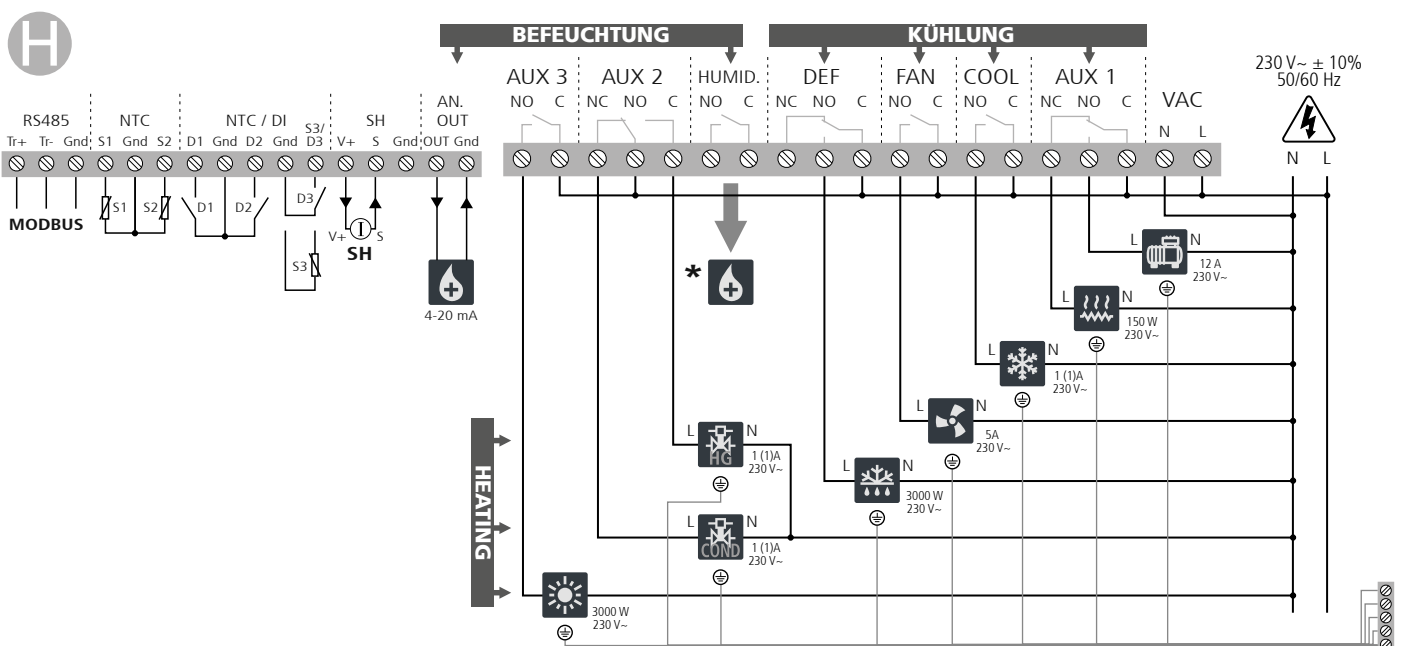

AKO ELECTROMECÁNICA, S.A.L.
Avda. Roquetes, 30-38
08812 • Sant Pere de Ribes.
Barcelona • Spanien

www.ako.com

Wir behalten uns das Recht vor, Materialien zu liefern, die leicht von den in unseren Datenblättern beschriebenen Materialien abweichen können.
Aktualisierte Informationen finden Sie auf unserer Webseite.

351662464 Rev. 01 2023